

 **Beta**
2026

Aktion



INDUSTRIE & HANDWERK

Aktion gültig von 02/03/2026 bis 31/08/2026
NETTOVERKAUFSPREISE, Exklusiv gesetzlicher MwSt.

1/2

Beta

R5050 2.0



3D
view

Konfigurieren Sie
Ihre WERKSTATT
ON-LINE



WERKSTATTEINRICHTUNG C45PRO 2.0 - RCS50 2.0	
2÷7	
WERKSTATTWAGEN	
8÷12	
SORTIMENTE UND THERMOFORMATEINSÄTZE	
13÷16	
WORKBÄNKE	
17-18	
WERKZEUGWAGEN UND -KÄSTEN	
12-18-19	
WERKZEUGTASCHEN, -KOFFER UND -RÜCKSÄCKE	
20÷23	
SCHLÜSSEL	
24÷28	
COLOR CODE WERKZEUGE	
29	
SCHRAUBENDREHER	
30-31	
SCHRAUBEINSÄTZE UND STECKSCHLÜSSEL	
32÷35	
DREHMOMENTSCHLÜSSEL	
36÷39	
ZANGEN	
40÷42	
HÄMMER UND SCHLAGWERKZEUGE	
43	
BOHR-, GEWINDE- UND AUSDREHWERKZEUGE	
44-45	
ELEKTROWERKZEUGE UND SCHLEIFTECHNIK	
46-47	
HYDRAULIK	
48	
WERKZEUGE FÜR DIE ALLGEMEINE WARTUNG	
49	

BELEUCHTUNG UND AUFROLLER	
50÷53	
MESSWERKZEUGE	
54-55	
ELEKTROTECHNIK	
56	
ELEKTRIKER WERKZEUGE	
56-57	
SCHNEIDWERKZEUGE	
58÷60	
FUNKENFREIE WERKZEUGE	
61	
INOX	
62	
BETA CHEMICALS	
63	
AUFROLLER	
64-65	
ABZIEHER	
66	
AUTOMOTIVE	
67÷69	
ROBUR	
70÷73	
DRUCKLUFTWERKZEUGE	
74÷79	
SICHERHEITSSCHUHE	
80÷87	
ARBEITSBEKLEIDUNG	
88÷96	
BETA COLLECTION	
97	
Blister-Sortiment	

Preis-, Satz- und Druckfehler bzw. technische Änderungen vorbehalten.

NEW

TIEFE ARBEITSPLATTE KOMBI-WERKSTATTEINRICHTUNG, C45PRO

46-cm-TIEFE ARBEITSPLATTE KOMBI-WERKSTATTEINRICHTUNG C45PRO

C45PRO X/196UT

305 kg

045001987

Kombi-Werkstatteinrichtung C45PRO X, mit Universalwerkzeugsortiment Beta Worker, 196-teilig:

- Feststehendes Modul mit 5 Schubladen (C45PRO M5)
- Werkzeugwagen mit 7 Schubladen (C45PRO C7)
- Feststehendes Servicemodul (C45PRO MS)
- 3 Werkzeuglochtafeln (C45PRO PF)
- 3 Wandhängeschränke (C45PRO PM)
- 3 Wandbügel, breiter Typ (C45PRO SL)
- 1 Wandbügel, schmaler Typ (C45PRO SS)
- Zweitüriger Werkzeugschrank (C45PRO AS2)

2000 mm
495 mm
2955 mm



WERKZEUGSORTIMENT 196-TEILIG

Beta
WORKER



MMC45-V1 BW



MMC45-V2N BW



DIE NEUE RATSCHEN VON BETA



14"
12"



MMC45-V3 BW



~~7.630,00 €~~
2.850,00 €



**Sie sparen
449,00 €**
gegenüber dem einzelkauf der produkte

NEW

**ERWERBEN SIE DIE IHREN ANFORDERUNGEN AM BESTEN
ENTSPRECHENDE KOMBINATION C45PRO MIT SORTIMENT**

61.5-cm-TIEFE ARBEITSPLATTE KOMBI-WERKSTATTEINRICHTUNG C45PRO 2.0

C45PRO 2.0 X/268UT

334 kg **045009158**

- Arbeitsplatte aus edelstahlbeschichtetem MDF (C45PRO 2.0 PXE/3-2,OMT)

C45PRO 2.0 W/268UT

318 kg **045009159**

- Multiplex-Arbeitsplatte (C45PRO 2.0 PWE/3-2,OMT)

**Kombi-Werkstatteinrichtung C45PRO 2.0
Kombination bestehend aus:**

- Werkzeugwagen mit 7 Schubladen (C45PRO 2.0 C7)
- Feststehendes Servicemodul (C45PRO 2.0 MS)
- 3 Werkzeuglochtafeln (C45PRO 2.0 PF)
- 3 Wandhängeschränke (C45PRO 2.0 PM)
- 3 Wandbügel, breiter Typ (C45PRO 2.0 SL)
- 1 Wandbügel, schmaler Typ (C45PRO 2.0 SS)
- Zweitüriger Werkzeugschrank (C45PRO 2.0 AS2)

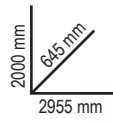

**WERKZEUGSORTIMENT
268-TEILIG**



MM-1 BW



MM-2 BW



MM-3 BW



MM-4/N BW

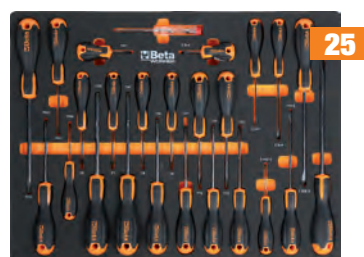

MM-5 BW

DIE NEUE RATSCHEN VON BETA



~~9.200,00 €~~
3.290,00 €



**Sie sparen
869,00 €**
gegenüber dem einzelkauf der produkte

NEW

TIEFE ARBEITSPLATTE KOMBI-WERKSTATTEINRICHTUNG, C45PRO 2.0

61.5-cm-Tiefe arbeitsplatte

C45PRO 2.0 B7X/196UT

211 kg 045009155



- Arbeitsplatte aus edelstahlbeschichtetem MDF (C45PRO 2.0 PXE/2-1,3MT)

C45PRO 2.0 B7W/196UT

201 kg 045009156



- Multiplex-Arbeitsplatte (C45PRO 2.0 PWE/2-1,3MT)

Kombi-Werkstatteinrichtung C45PRO 2.0 Kombination bestehend aus:

- Feststehendes Modul mit 7 Schubladen (C45PRO 2.0 M7)
- Feststehendes Modul, 2-türig (C45PRO 2.0 MA)
- 2 Werkzeuglochtafeln (C45PRO 2.0 PF)
- 2 Wandhängeschränke (C45PRO 2.0 PM)
- 2 Wandbügel, breiter Typ (C45PRO 2.0 SL)
- 1 Wandbügel, schmaler Typ (C45PRO 2.0 SS)
- Eintüriger Werkzeugschrank (C45PRO 2.0 AS1)

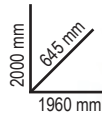

WERKZEUGSORTIMENT 196-TEILIG



MMC45-V1 BW



MMC45-V2N BW



DIE NEUE RATSCHKE VON BETA

14"
12"



MMC45-V3 BW



~~5.840,00 €~~
2.199,00 €



**Sie sparen
320,00 €**
gegenüber dem einzelkauf der produkte

**ERWERBEN SIE DIE IHREN ANFORDERUNGEN AM BESTEN
ENTSPRECHENDE KOMBINATION C45PRO MIT SORTIMENT**

NEW

61.5-cm-TIEFE ARBEITSPLATTE

C45PRO 2.0 AX/157UT

234,5 kg 045009167



- Arbeitsplatte aus edelstahlbeschichtetem MDF (C45PRO 2.0 PXE/3-2,0MT)

C45PRO 2.0 AW/157UT

219 kg 045009168



- Multiplex-Arbeitsplatte (C45PRO 2.0 PWE/3-2,0MT)

**Kombi-Werkstatteinrichtung C45PRO 2.0
Kombination bestehend aus:**

- Feststehendes Servicemodul (C45PRO 2.0 MS)
- Feststehendes Modul mit 7 Schubladen (C45PRO 2.0 M7)
- Feststehendes Modul, 2-türig (C45PRO 2.0 MA)
- 3 Werkzeuglochtafeln (C45PRO 2.0 PF)
- 3 Wandhängeschränke (C45PRO 2.0 PM)
- 2 Wandbügel, breiter Typ (C45PRO 2.0 SL)
- 2 Wandbügel, schmaler Typ (C45PRO 2.0 SS)



2000 mm
645 mm
2040 mm



WERKZEUGSORTIMENT 157-TEILIG



**HAKEN
INBEGRIFFEN**



~~6.010,00 €~~
2.520,00 €



DIE NEUE RATSCHEN VON BETA

**Sie sparen
259,00 €**
gegenüber dem einzelkauf der produkte

NEW

TIEFE ARBEITSPLATTE KOMBI-WERKSTATTEINRICHTUNG, C45PRO 2.0

70-cm-TIEFE ARBEITSPLATTE

RSC50 2.0 D/224UT

276 kg 050001090

- 1 Arbeitsplatte, 1.495x700 mm (RSC50 2.0 NPG/2-1,5MT)

RSC50 2.0 DX/224UT

275 kg 050001080

- 1 Arbeitsplatte aus edelstahlbeschichtetem MDF, 1.495x700 mm (RSC50 2.0 PX/2-1,5MT)

RSC50 2.0 DW/224UT

263 kg 050001081

- 1 Multiplex-Arbeitsplatte, 1.495x700 mm (RSC50 2.0 PW/2-1,5MT)

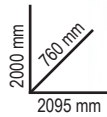

Kombi-Werkstatteinrichtung RSC50 2.0 mit 224 Werkzeugen

- 1 feststehendes Modul mit 7 Schubladen (RSC50 2.0 M7)
- 1 feststehendes Modul, 2-türig (RSC50 2.0 MA)
- 2 Wandhängeschränke (RSC50 2.0 PM)
- 2 obere Werkzeuglochtafeln (RSC50 2.0 PFS)
- 2 untere Werkzeuglochtafeln (RSC50 2.0 PFI)
- 2 Paar rechte/linke Ständer (RSC50 2.0 P/2MDX-SX)
- 1 eintüriger Werkzeugschrank (RSC50 2.0 A1)



WERKZEUGSORTIMENT 224-TEILIG **Beta**

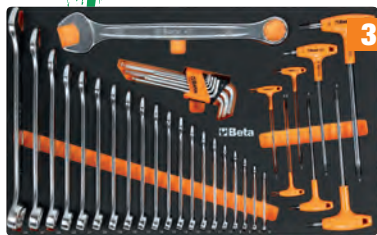

M391



M392



M394MH

14"
12"



M397MH



~~10.480,00 €~~
3.950,00 €



Sie sparen
1.369,00 €
gegenüber dem einzelkauf der produkte

ERWERBEN SIE DIE IHREN ANFORDERUNGEN AM BESTEN
ENTSPRECHENDE KOMBINATION C45PRO MIT SORTIMENT

NEW

70-cm-TIEFE ARBEITSPLATTE

RSC50 2.0 F/411UT

411 kg 050001095

- 1 Arbeitsplatte, 2.240x700 mm (RSC50 2.0 NPG/3-2,2MT)

RSC50 2.0 FX/411UT

405 kg 050001097

- 1 Arbeitsplatte aus edelstahlbeschichtetem MDF, 2.240x700 mm (RSC50 2.0 PX/3-2,2MT)

RSC50 2.0 FW/411UT

386 kg 050001098

- 1 Multiplex-Arbeitsplatte, 2.240x700 mm (RSC50 2.0 PW/3-2,2MT)



2000 mm
780 mm
3155 mm

Kombi-Werkstatteinrichtung RSC50 2.0 mit 411 Werkzeugen

- 1 feststehendes Modul mit 7 Schubladen (RSC50 2.0 M7)
- 1 Werkzeugwagen mit 7 Schubladen (RSC50 2.0 C7)
- 1 feststehendes Servicemodul mit 2 Schubladen (RSC50 2.0 MS-2C)

- 3 Wandhängeschränke (RSC50 2.0 PM)
- 3 obere Werkzeuglochtafeln (RSC50 2.0 PFS)
- 3 untere Werkzeuglochtafeln (RSC50 2.0 PFI)
- 3 Paar rechte/linke Ständer (RSC50 2.0 P/2MDX-SX)
- 1 zweitüriger Werkzeugschrank (RSC50 2.0 A2)



WERKZEUGSORTIMENT 411-TEILIG **Beta**



M25



M105MH

14" 3/8" 1/2"

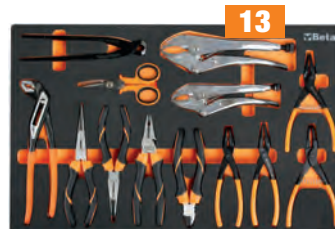

M169



M245MH



M238



M320



BOHRSCHRAUBER 20V
1972/K20V-13BMC



17.800,00 €
6.370,00 €



Sie sparen
2.078,00 €
gegenüber dem einzelkauf der produkte

ANGEBOT RSC! DIE EVOLUTION DER PERFEKTION!



RSC24

Werkzeugwagen mit 7 Schubladen

- Neue ABS-verstärkte Arbeitsfläche
- Jede Schublade kann bis zu 4 Schaumstoffeinsätze aus EVA oder feste Thermoformateinsätze aus ABS aufnehmen
- Multifunktionale Auflagefläche mit Seitenwänden zum Sturzschutz und acht Löcher zur Aufnahme der Schraubendreher
- Schubladenböden mit Schaumgummibelag
- Integrierter seitlicher Flaschenhalter (beidseitig montierbar)
- Vier Räder Ø 125 mm:
2 starre und 2 lenkbare (davon 1 gebremst)
- Zentralverriegelung mit vorderem Sicherheitsschloss



	kg	Ral 2011 Ral 7016	Ral 3000 Ral 7016	Ral 7016	Ral 2011	Ral 9006 Ral 7016	Ral 5015 Ral 7016	Ral 9005	€
RSC24/7	63	024004071	024004073	024004077	024004070	024004072	024004076	024004079	1.245,00 € 689,00 €

RSC24/5	60	024004051	024004053	024004057	1.075,00 € 579,00 €
----------------	----	-----------	-----------	-----------	---------------------------------------

RSC24/6	62	024004061	024004063	024004067	1.158,00 € 649,00 €
----------------	----	-----------	-----------	-----------	---------------------------------------

RSC24/8	66	024004081	024004083	024004087	1.350,00 € 755,00 €
----------------	----	-----------	-----------	-----------	---------------------------------------

RSC24/7		
n°	mm	kg Max
5	70 mm	25 kg
1	140 mm	30 kg
1	210 mm	30 kg

RSC24/5		
n°	mm	kg Max
2	70 mm	25 kg
2	140 mm	30 kg
1	280 mm	35 kg

RSC24/6		
n°	mm	kg Max
4	70 mm	25 kg
1	140 mm	30 kg
1	280 mm	35 kg

RSC24/8		
n°	mm	kg Max
6	70 mm	25 kg
2	140 mm	30 kg



2400 RSC24/KA4

024004884

Zubehörsatz für mobile Rollenkarabinen RSC24, RSC24A und RSC51

Bestehend aus:

- Werkzeuglochtafel Art. 2400 RSC24/PF
- Klappbares Regal Art. 2400 RSC24/MP
- Dokumentenhalter Art. 2400 RSC24/PD-A
- Papierrollenhalter für vorgestanzte Rollen Art. 2400 RSC24/PC-A

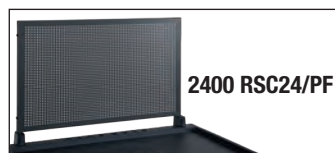

~~283,00 €~~
164,00 €



NEW

DAS KOMPLETTESTE SORTIMENT ALLER ZEITEN

UND DIE ROLLKABINE RSC24 IST IM PREIS INBEGRIFFEN!



Sparen Sie bis zu **4.090,00 €**

2400 RSC24/7-VIS

Werkzeugsortiment, 224-teilig, im Schaumeinsatz 1/4" 1/2"

~~3.570,00 €~~

1.429,00 €

Mittlere Version



M391

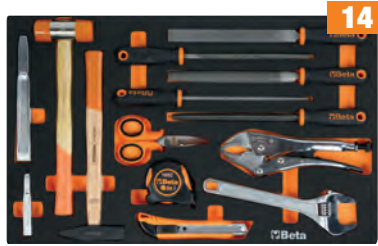

M392



M394MH



M397MH



Lieferumfang:
Werkzeugwagen RSC24/7



2400 RSC24/7-VIS/FO
024004037



2400 RSC24/7-VIS/A
024004036

2400 RSC24A/8-VIL

Werkzeugsortiment, 411-teilig, im Schaumeinsatz

~~6.298,00 €~~

2.199,00 €

Extra large Version



M25

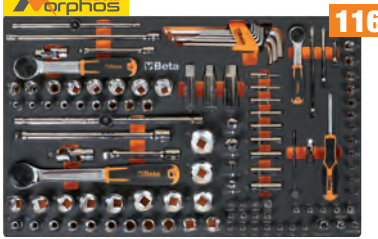

M105MH



M169



M245MH



M238



M320



INKLUSIVE:
Werkzeugwagen RSC24A/8



2400 RSC24A/8-VIL/O
024004008



2400 RSC24A/8-VIL/A
024004003

RSC24AXLP/7

105 kg

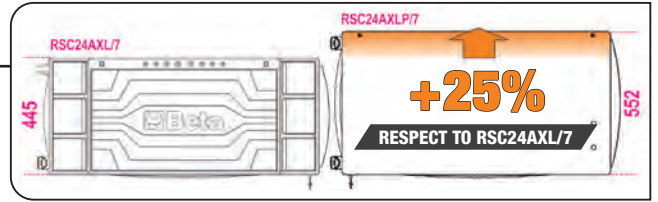

Werkzeugwagen mit 7 Schubladen, Arbeitsplatte aus Holz und Anti-Kipp-System, lange Ausführung

- Lange Ausführung mit 7 völlig herausnehmbaren Schubladen mit Teleskopführungen, 882x367 mm
- Multiplex-Arbeitsplatte mit Löchern zur Aufnahme eines Schraubstocks Art. 1599F/100 oder Art. 1599GI/100 (separat zu bestellen)
- Frontblende aus hochbeständigem Nylon, mit integrierter Etikettenrahmen
- Schubladenböden mit Schaumgummibelag
- Vier Räder Ø 125 mm: 2 fest und 2 drehbar (davon 1 gebremst)
- Zentralverriegelung mit Sicherheitsschloss
- Integrierter seitlicher Flaschenhalter (beidseitig montierbar)
- Integrierter Papierrollenhalter
- Jede Schublade kann bis zu **6 Schaumstoffeinsätze aus EVA oder feste Thermoformateinsätze aus ABS aufnehmen**

Montage des folgenden Zubehörs möglich:

- Werkzeugochtafel mit Halterungen für Werkzeugwagen Art. RSC24AXLP/7
- Seitliche Werkzeugwanne für Werkzeugwagen Art. RSC24AXLP/7
- Klappbares Regal für Art.RSC24AXLP/7
- Computerhalter für Werkzeugwagen Art.RSC24AXLP/7
- Abfallbehälter für Werkzeugwagen Art.RSC24AXLP/7

n°	Max	Max
5	70 mm	30 kg
1	140 mm	35 kg
1	210 mm	35 kg

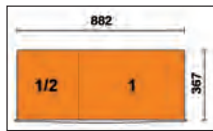

Ral 2011	Ral 3000	Ral 7016
Ral 7016	Ral 7016	Ral 7016
024004571	024004573	024004577

~~2.015,00 €~~
1.129,00 €

RSC24L-CAB

82 kg

Werkzeugwagen mit sieben Schubladen und Ablageschrank

- 7 Schubladen mit Teleskopführungen, kugelgelagert, 588x367 mm: 5 Schubladen Höhe 70 mm 1 Schublade Höhe 140 mm 1 Schublade Höhe 210 mm.
- Schubladenböden mit Schaumgummibelag.
- Vier Räder Ø 125 mm: 2 fest und 2 drehbar (gebremst).
- Zentralverriegelung mit vorderem Schloss.
- **Seitlicher Ablageschrank mit verschließbarem Schrankflügel und höhenverstellbarem interner Ablage.**
- Statische Belastung: 1.100 kg.
- Multiplex-Arbeitsplatte mit Bohrungen zum Einbringen eines Schraubstocks (1599F/100, separat zu bestellen).
- Integrierter Papierrollenhalter.
- Zwei Flaschenhalter (hinten).
- Integrierter seitlicher Flaschenhalter



Ral 2011	Ral 3000	Ral 7016
Ral 7016	Ral 7016	Ral 7016
024004471	024004473	024004477

~~1.955,00 €~~
1.095,00 €

n°	Max	Max
5	70 mm	25 kg
1	140 mm	30 kg
1	210 mm	30 kg



RSC24AXL

Werkzeugwagen mit 7 Schubladen und Anti-Kipp-System, lange Ausführung

- Neue ABS-verstärkte Arbeitsplatte mit Seitenwänden zum Sturzschutz, acht Löchern zur Aufnahme der Schraubendreher und 6 Aufnahmeschalen für Kleinteile.
- **Frontblende aus hochbeständigem Nylon, mit integriertem Etikettenrahmen.**
- Schubladenböden mit Schaumgummibelag.
- Vier Räder Ø 125 mm: 2 fest und 2 drehbar (davon 1 gebremst).
- Zentralverriegelung mit vorderem Sicherheitsschloss.

Montage des folgenden Zubehörs möglich:

- Arbeitsplatte aus Holz Art. 2400 RSC24/PL
- Dokumentenhalter Art. 2400 RSC24//PD-A
- Papierrollenhalter für vorgestanzte Rollen Art. 2400 RSC24/PC-A

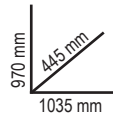

	Ral 2011 Ral 7016	Ral 3000 Ral 7016	Ral 7016	n°	↓ max	kg	€
RSC24AXL/7	024004271	024004273	024004277	5	70 mm	30 kg	1.750,00 € 989,00 €
				1	140 mm	35 kg	
				1	210 mm	35 kg	
RSC24AXL/8	024004281	024004283	024004287	6	70 mm	30 kg	1.875,00 € 1.065,00 €
				2	140 mm	35 kg	
RSC24AXL/9	024004291	024004293	024004297	8	70 mm	30 kg	1.995,00 € 1.129,00 €
				1	140 mm	35 kg	



RSC24AXXL

131 kg

Werkzeugwagen mit 8 Schubladen und Anti-Kipp-System, lange Ausführung

- 1 völlig herausnehmbare Schublade (1.176x367 mm) mit kugelgelagerten Teleskopführungen
- 7 völlig herausnehmbare Schubladen (882x367 mm) mit kugelgelagerten Teleskopführungen: 6 Schubladen Höhe 70 mm, 1 Schublade Höhe 140 mm
- Arbeitsplatte aus edelstahlbeschichtetem MDF, mit Bohrungen zum Einbringen eines Schraubstocks (Art. 1599F/125 oder 1599GI/125, separat zu bestellen) und 6 Aufnahmeschalen für Kleinteile
- Frontblenden aus hochbeständigem Nylon, mit integriertem Etikettenrahmen
- Schubladenböden durch Moosgummimatten geschützt
- Herausnehmbares Seitenfach, mit kugelgelagerten Teleskopführungen, mit Ablage und Schloss
- Vier Räder Ø 150 mm: 2 Bockrollen und 2 Lenkrollen mit Feststellern
- 3 Sicherheitsschlösser
- Integrierter Papierrollenhalter
- Integrierter Flaschenhalter
- Statische Belastbarkeit: 1.100 kg
- Folgendes kann hinzugefügt werden:
 - bis zu 8 tiefgezogene Schalen aus EVA-Schaum oder ABS (Schublade mit Abmessungen 1.176x367 mm)
 - bis zu 6 tiefgezogene Schalen aus EVA oder ABS (Schublade mit Abmessungen) 882x367 mm

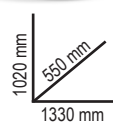

n°	Max
1	70 mm (1.176x367 mm) 40 kg
6	70 mm (882x367 mm) 30 kg
1	140 mm (882x367 mm) 35 kg



Ral 2011 Ral 7016	Ral 3000 Ral 7016	Ral 7016
024004781	024004783	024004787

~~2.490,00 €~~
1.415,00 €



RSC28

Werkzeugwagen SuperTank mit Arbeitsplatte aus Holz und 10 Schubladen

- Werkzeugwagen mit 10 Schubladen mit Teleskopführungen, kugelgelagert, 588x367 mm.
- System zur schnellen und sicheren Öffnung und Schließung der Schubladen mit Frontblende aus Nylon und Glasfaser
- Schubladenböden mit Schaumgummibelag
- Vier Räder mit hoher Tragkraft Ø 150 mm: 2 fest und 2 drehbar (gebremst)
- Doppelte Zentralverriegelung mit Sicherheitsschloss
- Multiplex-Arbeitsplatte mit Bohrungen zum Einbringen eines Schraubstocks (1599F/150 - 1599GI/150, separat zu bestellen)
- 4 Flaschenhalter (2 vorne und 2 hinten)
- 6 seitliche Aufnahmeschalen für Kleinteile
- Seitliches Fach mit versenkbarer Tür und Schloss
- Durchgehendes 135 mm hohes Fach mit Kunststoffabdeckung

kg
1200

130 kg



Ral 2011	Ral 3000	Ral 7016
Ral 7016	Ral 7016	
028003001	028003003	028003007

~~3.430,00 €~~
1.899,00 €

n°	Max
8	70 mm / 25 kg
2	210 mm / 30 kg



- 5 seitliche Schubladen:**
- 4 Schubladen Höhe 70 mm
 - 1 Schublade Höhe 210 mm
- 5 vordere Schubladen:**
- 4 Schubladen Höhe 70 mm
 - 1 Schublade Höhe 210 mm

RSC51

Werkstatt-Servicewagen mit 3 Schubladen

- ABS-verstärkte Arbeitsplatte, fest und robust
- Multifunktionale Auflagefläche mit Seitenwänden zum Sturzschutz und 8 Löchern zur Aufnahme der Schraubendreher
- 3 Schubladen mit Teleskopführungen, kugelgelagert, 588x367 mm, Höhe 70 mm
- Schubladenböden mit Schaumgummibelag
- Jede Schublade kann bis zu 4 Schaumstoffeinsätze aus EVA oder feste Thermoformateinsätze aus ABS aufnehmen
- Zentralverriegelung mit vorderem Sicherheitsschloss
- Mit praktischem seitlichem Schraubendreherhalter
- Zwei seitliche Dosenhalter, an der Struktur integriert
- Große untere Ablage, mit öl- und benzinfester Gummischutzmatte
- Vier Räder Ø 125 mm: 2 fest und 2 drehbar (davon 1 gebremst)

38 kg



kg
400



n°	Max
3	70 mm / 15 kg



Ral 2011	Ral 3000	Ral 7016
Ral 7016	Ral 7016	
051000300	051000303	051000307

~~708,00 €~~
389,00 €

C275

Werkzeugwagen zusammenklappbar für externe Eingriffe

- Verschiebbarer Wagen mit zusammenklappbaren Säulen für einen mühelosen Transport.
- 2 Schubladen, 588x277 mm, mit Teleskopführungen, sodass sie jeweils in 2 Richtungen geöffnet werden können.
- Großes unteres Werkzeugfach 588x277x220 mm.
- Struktur aus Blech.
- 2 starre Räder Ø 160 mm und 2 lenkbare Räder Ø 100 mm mit Bremse.
- Thermoplastische Arbeitsplatte mit 6 integrierten Schalen für Kleinteile. Zentralverriegelung.
- Ausgelegt zum Einfügen von Trennwänden für die Schublade und MC Thermoformateinsätzen zur Aufnahme von Werkzeug.

20 kg

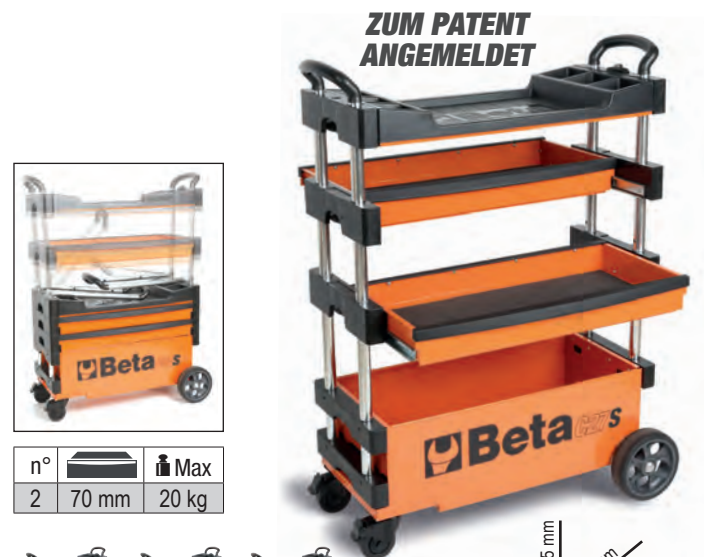

ZUM PATENT ANGEMELDET



n°	Max
2	70 mm / 20 kg



Ral 2011	Ral 3000	Ral 7016
Ral 7016	Ral 7016	
027000201	027000203	027000202

~~910,00 €~~
495,00 €

5988VU/M SOFT MODULE SYSTEM

30 kg **059880356**

Werkzeugsortiment, 214-teilig, im Schaumeinsatz

14" 12"
3.660,00 €
2.035,00 €

Passend zu: RSC24 - RSC24A - RSC24AXL - RSC24AXLP/7 - RSC24AXXL - C37 - C39 - C39SM - C39MD - RSC28 - C59 - C58BC - RSC55 - RSC50 2.0

Stück / Beschreibung	Réf. Beta	TR
22 Ring-Maulschlüssel 6-7-8-9-10-11-12-13-14-15-16-17 18-19-20-21-22-24-27-30-32-36 mm	42	M01
11 Doppelmaulschlüssel 6x7-8x9-10x11-12x13-14x15-16x17-18x19-20x22-21x23-24x27-30x32 mm	55	M30
11 Doppelringsschlüssel, tief gekröpft 6x7-8x9-10x11-12x13-14x15 16x17-18x19-20x22-21x23-24x27-30x32 mm	90	M30
9 Sechskant - Stiftschlüssel, gebogen, mit kugelförmigem Kopf Ø 1,5÷10 mm	96BPC/SC9	M30
6 Schraubendreher für Schlitzschrauben ● 2,5x50-3x75-4x100-5,5x125-6,5x150-8x200 mm	1201E	M213
1 Schraubendreher für Schlitzschrauben, extrakurze Klinge ● 4x30 mm	1201EN	M213
4 Schraubendreher für Phillips®-Schrauben ● PH0x60-PH1x80-PH2x100-PH3x150 mm	1202E	M213
1 Schraubendreher für Phillips®-Schrauben, extrakurze Klinge ● PH1x30 mm	1202EN	M213
12 Stiftschlüssel mit Griff, für Torx®-Schrauben ● T6-T7-T8-T9-T10-T15-T20-T25-T27-T30-T40-T45	1207E/TX	M213
1 Schraubendreher mit Spannungsprüfer ●	1253	M213
3 Durchschläger 2-3-4 mm	30	M230
6 Splinttreiber 2-3-4-5-6-8	31	M230
1 Körner Ø 4 mm	32	M230
1 Flachmeißel 150 mm	34	M230
2 Flachmeißel, mit Hohlprofil 200-250 mm	35	M230
1 Kreuzmeißel 125 mm	36	M230
1 Schlosserhammer, deutsches Modell 500 g	1370	M230
1 Hammer mit auswechselbaren Kunststoffaufsätzen Ø 35 mm	1390	M230
1 Rollbandmaß 3 m	1692	M230
1 Teleskopmagnetheber mit flexiblem Kopf halbschicht 200 mm	1712TF	M230
5x1 Stahl Drahtbürste	1719BMA...Q/T/P/M/R	M230
1 Cutter 18 mm	1737NX	M230
1 Zangen mit geraden Backen für Sicherungsringe mit Innenspannung Ø 180 mm	1771	M230
1 Zangen mit um 90° gebogenen Backen für Sicherungsringe mit Innenspannung Ø 170 mm	1032	M129
1 Zangen mit geraden Backen für Sicherungsringe mit Außenspannung ● 175 mm	1036	M129
1 Zangen mit um 90° gebogenen Backen für Sicherungsringe mit Außenspannung ● 175 mm	1038	M129
1 Verstellbare Zangen, durchgestecktes Gelenk 250 mm	1048N	M129
1 Gripzange, verstellbar 240 mm	1052	M129
1 Diagonalseitenschneider 160 mm	1082BM	M129
1 Flechierzangen 220 mm	1098	M129
1 Figureschere, amerikanisches Modell 250 mm	1122	M129
1 Elektrikerschere, gerade Schneiden	1128BMX	M129
1 Zange mit halbrunden Backen, extralang, gerade = 180 mm	1150BM	M129
1 Zangen mit halbrunden Backen, gerade ● 160 mm	1166BM	M129
1 Zangen mit halbrunden Backen, gebogen ● 160 mm	1168BM	M129
3 Einsatzhalter für Schraubensätze	895/1/3/6	M100MH
13 Sechskant-Steckschlüssel, 1/4" Ø 4-4,5-5-5,5-6-7-8-9-10-11-12-13-14 mm	900	M100MH
9 Sechskant-Steckschlüssel, lange Ausführung Ø 5-6-7-8-9-10-11-12-13 mm	900L	M100MH
5 Sechskant-Steckschlüssel 1/4" Ø 3-4-5-6-7 mm	900ME	M100MH



M01

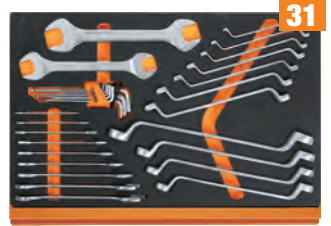

M30



M213

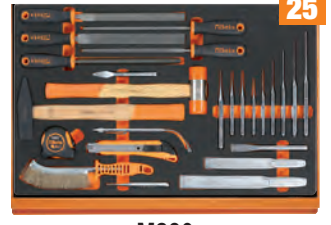

M230



M129



M100MH

- 4 Schraubendrehereinsätze für Schlitzschrauben
● 0,8x4-1x5,5-1,2x6,5-1,2x8 mm
- 4 Schraubendrehereinsätze für Phillips®-Schrauben
● PH1-PH2-PH3-PH4
- 7 Steckschlüssel für Torx®-Schrauben
● T10-T15-T20-T25-T27-T30-T40
- 1 Verlängerung, - 1/4" 50 mm
- 1 Verlängerung, - 1/4" 100 mm
- 1 Verlängerung, - 1/4" 150 mm
- 1 Kardangelenke, 1/4"
- 1 Steckgriff, 1/4"
- 1 Gleitgriff, 1/4"
- 1 Umschaltknarre, 1/4" ●
- 21 Sechskant-Steckschlüssel, 1/2" Ø 8-10-11-12-13-14-15-16-17-18-19 20-21-22-23-24-26-27-28-30-32 mm
- 1 Reduzierstück, Innenvierkant 1/2", Außenvierkant 3/8" 125 mm
- 1 Kardangelenke, 1/2" 250 mm
- 2 Verlängerung, schwenkbar - 1/2" 125 mm - 250 mm
- 1 Gleitgriff, 1/2" 305 mm
- 1 Umschaltknarre, 1/2" ●
- 8 Steckschlüssel mit Innenvierkanttrieb 1/2", für Torx®-Schrauben
● 10-12-14-16-18-20-22-24 mm
- 11 Sechskant-Steckschlüssel, lange Ausführung
● 10-12-13-14-15-16-17-18-19-21-22 mm

5904VU/M SOFT MODULE SYSTEM

12 kg **059041201**

Werkzeugsortiment, 90-teilig, im Schaumeinsatz

12"
1.685,00 €
845,00 €

Passend zu: RSC23T - RSC24 - RSC24A - RSC24AXL - RSC24AXLP/7 - RSC24AXXL - RSC24L/7 - RSC24L-CAB - RSC28 - C37 - C39 - C39T - C39SM - C39MD - RSC51 - RSC55 - RSC50 2.0 - C59 - C58BC

Stück / Beschreibung	Réf. Beta	TR
16 Ring-Maulschlüssel 6÷21 mm	42	M05
8 Doppelmaulschlüssel 6x7-8x9-10x11-12x13-14x15-16x17-18x19-20x22 mm	55	M33
9 Sechskant-Stiftschlüssel, gebogen Ø 1,5-2-2,5-3-4-5-6-8-10 mm	96/SC9	M33
6 Stiftschlüssel für Torx®-Schrauben Ø T8-T10-T15-T20-T25-T30	1227TX	M204MH
3 Schraubendreher für Schlitzschrauben ● 3x75 - 5,5x150 - 6,5x150 mm	1221	M180MH
3 Schraubendreher für Phillips®-Schrauben ● PH0x60-PH1x80-PH2x100 mm	1222	M180MH
8 Sechskant - Stiftschlüssel mit Griff Ø 2-2,5-3-4-5-6-7-8 mm	96T	M50
1 Verlängerung, schwenkbar - 1/2" 125 mm	920AN/125	M83
1 Verlängerung, schwenkbar - 1/2" 250 mm	920AN/250	M83
1 Kardangelenke, 1/2"	920/25	M83
1 Gleitgriff, 1/2"	920/42	M83
1 Umschaltknarre, 1/2"	920/55	M83
19 Sechskant-Steckschlüssel, 1/2" Ø 10-12-14-16-18-20-22-24-26-27-30-32 mm	920A	M83
1 Diagonalseitenschneider für geringen Kraftaufwand 160 mm	1084	M137
1 Zange mit halbrunden Backen, extralang, gerade = 180 mm	1150	M137
1 Zangen mit halbrunden Backen, geraden ● 160 mm	1166	M137
1 Verstellbare Zangen 250 mm	1048N	M153
1 Verstellbare griptang 240 mm	1052	M153
2 Flachmeißel, mit Hohlprofil 100 - 200 mm	35	M234
1 Schlosserhammer, deutsches Modell 300 g	1370	M234
1 Hammer mit auswechselbaren Kunststoffaufsätzen Ø 35 mm	1390	M234
1 Zangen mit geraden Backen für Sicherungsringe mit Innenspannung Ø 180 mm	1032	M145
1 Zangen mit um 90° gebogenen Backen für Sicherungsringe mit Innenspannung Ø 170 mm	1034	M145
1 Zangen mit geraden Backen für Sicherungsringe mit Außenspannung ● 175 mm	1036	M145
1 Zangen mit um 90° gebogenen Backen für Sicherungsringe mit Außenspannung ● 175 mm	1038	M145



M05



M50



M137



M83



M153



M234



NEUER ONLINE-KONFIGURATOR

Gestalten Sie Ihren Werkzeugwagen mit Ihren bevorzugten Werkzeug- und Zubehörsortimenten

M01

4,5 kg 02450001



22 ~~513,00 €~~
295,00 €

- 42 6-7-8-9-10-11-12-13-14-15-16-17-18
- 19-20-21-22-24-27-30-32-36 mm

M25

5,1 kg 024500025

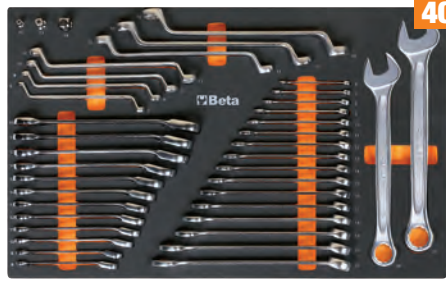

40 ~~824,00 €~~
450,00 €

- 42 6-7-8-9-10-11-12-13-14-15-16-17-18-19-21-22-24-27 mm
- 90 6x7-8x9-10x11-12x13-14x15-16x17-18x19 mm
- 123Q1/4
- 123Q3/8
- 123Q1/2
- 142 8-9-10-11-12-13-14-15-16-17-18-19 mm

M60MH

1,9 kg 024500072



23 ~~504,00 €~~
235,00 €

- 96T 2-2,5-3-4-5-6-7-8-10 mm
- 97BTX/SC8 T9-T10-T15-T20-T25-T27-T30-T40 mm
- 944MH 5-6-7-8-10-13 mm

NEW

M63

3,4 kg 024500063



8 ~~398,00 €~~
229,00 €

- 952 7-8-10-12-13-14-17-19 mm

M100MH

6,7 kg 024500109



98 ~~1.390,00 €~~
659,00 €



- 895/1 - 895/3 - 895/6
- 900 4-4,5-5-5,5-6-7-8-9-10-11-12-13-14 mm
- 900L 5-6-7-8-9-10-11-12-13 mm
- 900ME 3-4-5-6-7 mm
- 900LP 0,8x4-1x5,5-1,2x6,5-1,2x8 mm
- ⊕ 900PH PH1-PH2-PH3-PH4
- 900TX T10-T15-T20-T25-T27-T30-T40
- 900/20 50 mm - 900/20L 100 mm
- 900/21 150 mm
- 900/25
- 900BG/31
- 900/42
- ⊗ 900/55
- 920A 8-10-11-12-13-14-15-16-17-18-19-20-21-22-23-24-26-27-28-30-32 mm
- 920/15 - 920/25
- 920AN/125 125 mm
- 920AN/250 250 mm
- 920/42
- ⊗ 920/55
- 920FTX 10-12-14-16-18-20-22-24 mm
- 920AL 10-12-13-14-15-16-17-18-19-21-22 mm

1/4" 12"

NEW

M105MH

7,7 kg 024500114



116 ~~1.515,00 €~~
715,00 €



- 900 4-4,5-5-5,5-6-7-8-9-10-11-12-13-14 mm
- 900L 5-6-7-8-9-10-11-12-13 mm
- 96BPC/SC9 1,5-2-2,5-3-4-5-6-8-10 mm
- 895/1 - 895/3 - 895/6
- 900ME 3-4-5-6-7 mm
- 900LP 0,8x4-1x5,5-1,2x6,5-1,2x8 mm
- ⊕ 900PH PH1-PH2-PH3-PH4
- 900TX T10-T15-T20-T25-T27-T30-T40
- 900/16 □ 1/4 - ■ 3/8
- 900/... 50-100-150 mm
- 900/25 - 900BG/31 - 900/42
- ⊗ 900/55
- 910A 6-7-8-9-10-11-12-13-14-15-16-17-18-19-20-21-22 mm
- 910/15 □ 3/8 - ■ 1/4
- 910/16 □ 3/8 - ■ 1/2
- 910/21 125 mm
- 910/22 250 mm
- 910/25 - 910/42
- ⊗ 910/55
- 920A 8-10-11-12-13-14-15-16-17-18-19-20-21-22-23-24-26-27-28-30-32 mm
- 920/15 □ 1/2 - ■ 3/8
- 920/25
- 920AN 125 - 250 mm
- 920/42
- ⊗ 920/55
- 956E 16-17,8-20,8 mm

1/4" 3/8" 12"

NEW

M120

6,9 kg 024500120



75 ~~1.485,00 €~~
715,00 €

12"

- 920A 10-11-12-13-14-15-16-17-18-19-20-21-22-24-26-27-30-32 mm
- 920AN/125 125 mm
- 920AN/250 250 mm
- 920/25 - 920/42
- 920AL 10-12-13-14-15-16-17-18-19-22-24-27-30-32 mm
- ⊗ 920FTX 10-12-14-16-18-20-22-24 mm
- ⊗ 920/55
- 920PE 5-5L-6-6L-7-7L-8-8L-10-10L-12-12L-14-14L
- 920TX T20-T25-T27-T30-T40-T45-T50-T55-T60-T20L-T25L-T27L-T30L-T40L-T45L-T50L

M125

7,9 kg 024500872



68
1.465,00 €
659,00 €



- 910AL 8-9-10-11-12-13-14-15-16-17-19-21-22 mm
- 920FTX E12-E14-E16-E18-E20-E22-E24
- 920PE 5-6-6L-7-8-8L-10-10L-12-12L mm
- 920TX T20-T25-T27-T30-T30L-T40-T40L-T45-T50-T50L-T55-T60-T60L
- 920XZN 5-6-6L-8-8L-10-10L-12L mm
- 920AL 10-12-13-14-15-16-17-18-19-21-22-23-24-27-30-32 mm
- 1692/5 5 m

3/8" 1/2"

M195MH

3,4 kg 024500196

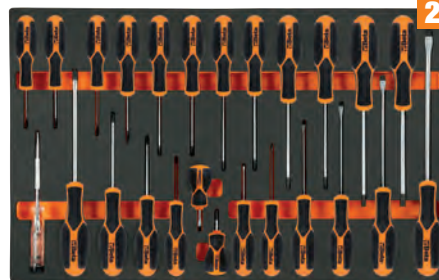

25
422,00 €
229,00 €



- 1253 3,5x100 mm
- 1221 2,5x50 - 3x75 - 4x100 - 5,5x125 - 6,5x150 - 8x200 mm
- 1222 PH0x60 - PH1x80 - PH2x100 - PH3x150 mm
- 1222N PH1X30 mm
- 1227TX T6-T7-T8-T9-T10-T15-T20-T25-T27-T30-T40-T45
- 1221N 4x30 mm

NEW

M129

3,4 kg 024500147



13
540,00 €
299,00 €

- 1032 180 mm
- 1034 170 mm
- 1036 175 mm
- 1038 175 mm
- 1048N 250 mm
- 1052 240 mm
- 1082BM 160 mm
- 1098 220 mm
- 1122 250 mm
- 1128BMX 147 mm

- 1150BM 180 mm
- 1166BM 160 mm
- 1168BM 160 mm

NEW

M213

1,8 kg 024500213



25
253,00 €
146,00 €



- 1201E 2,5x50-3x75-4x100-5,5x125-6,5x150-8x200 mm
- 1201EN 4x30 mm
- 1202E PH0x60-PH1x80-PH2x100-PH3x150 mm
- 1202EN PH1X30 mm
- 1207E/TX T6-T7-T8-T9-T10-T15-T20-T25-T27-T30-T40-T45
- 1253 3,5x100 mm

M166MH

2,9 kg 024500881



49
512,00 €
259,00 €



- 861MIX/A31 1048N 250 mm
- 1082BM 160 mm
- 1150BM 180 mm
- 1162BM 160 mm
- 1221 3x75 - 4x100 - 5,5x100 - 6,5x150 - 8x150 mm
- 1221N 6,5x30 mm
- 1222 4,5x80 - 6x100 - 8x150 mm
- 1222N 6x30 mm
- 1227TX T20-T25-T27-T30

NEW

M230

3,2 kg 024500230



25
482,00 €
275,00 €

- 1719BMA/Q 200 mm
- 1719BMA/T 200 mm
- 1719BMA/P 200 mm
- 1719BMA/M 200 mm
- 1719BMA/R 200 mm
- 1737NX 1771 170 mm
- 30 Ø 2-3-4 mm
- 31 Ø 2-3-4-5-6-8 mm
- 32 Ø 4 mm 34 150 mm
- 35 200-250 mm
- 36 125 mm
- 1370 500 g
- 1390 Ø 35 mm
- 1692 3 m
- 1712TF

M320

5 kg 024500320



146
1.035,00 €
515,00 €

- 410MIX/SEL19
- 861/C100
- 862F/A7
- 862XP/A16
- 1972/K20V-13BMC

BOHRSCHRAUBER 20V 1972/K20V-13BMC



T01 024240001
 2,7 kg
~~313,00 €~~
182,00 €

17

42 6-7-8-10-11-12-13-14-16-17-18-19-21-22-24-27-30 mm

T05 024240005
 1,5 kg
~~237,00 €~~
139,00 €

16

42 6-7-8-10-11-12-13-14-16-17-18-19-21-22-24-27-30 mm

T06 024240006
 2,1 kg
~~168,50 €~~
99,00 €

5

42 22-24-27-30-32 mm

T31 024240031
 3 kg
~~255,00 €~~
149,00 €

27

31 Ø 2-3-4-5-6 mm 32 Ø 4 mm
 55 6x7-8x9-10x11-12x13-14x15-16x17-18x19
 20x22-21x23-24x26-27x29-30x32 mm
 ○ 96N/SC9 1,5±10 mm

T45 024240045
 1,3 kg
~~358,00 €~~
209,00 €

12

142 8-9-10-11-12-13-14-15-16-17-18-19 mm

T50 024240050
 1,3 kg
~~209,50 €~~
118,00 €

11

○ 96T 2-2,5-3-3,5-4-4,5-5-6-7-8-10 mm

T63 024240063
 3,8 kg
~~388,00 €~~
225,00 €

8

○ 952 7-8-10-12-13-14-17-19 mm

T68 024240068
 590 g
~~165,00 €~~
94,50 €

6

○ 951 2,5-3-4-5-6-8 mm

T80 024240080
 4,1 kg
~~477,00 €~~
225,00 €

29

○ 920A 10-11-12-13-14-15-16-17-18-19-20-21-22-23-24-26-27-30-32 mm
 ○ 920ME 5-6-8-10-12 mm
 920/21 125 mm 920/22 255 mm
 920/25 - 920/42 305 mm ⊕ 920/55

T91MH 024240098
 560 g
~~267,00 €~~
115,00 €

25

○ 900 4-4,5-5-5,5-6-7-8-9-10-11-12-13-14 mm
 ○ 900ME 2,5-3-4-5-6-8 mm
 900/20 50 mm 900/21 150 mm
 900/25 - 900BG/31 - 900/42 115 mm ⊕ 900/55

T92 024240092
 1,5 kg
~~293,00 €~~
123,00 €

22

○ 910A 6-7-8-9-10-11-12-13-14-15-16-17-18-19-20-21-22 mm
 910/21 125 mm 910/42 210 mm
 910/22 250 mm ⊕ 910/55
 910/25

T137 024240137
 750 g
~~132,00 €~~
77,00 €

3

⊚ 1084BM 160 mm
 ⊚ 1150BM 180 mm
 ● 1166BM 160 mm

T145 024240145
 640 g
~~148,00 €~~
87,00 €

4

○ 1032 180 mm
 ○ 1034 170 mm
 ● 1036 175 mm
 ● 1038 175 mm

T167MH 024240182
 1,3 kg
~~172,50 €~~
101,00 €

11

● 1221 3x75-3x100-4x100-4x150-5,5x100-5,5x150-6,5x150-8x150-10x200 mm
 ● 1221N 4x30 - 6,5x30 mm

T234 024240234
 1,3 kg
~~113,50 €~~
67,00 €

4

35 100-200 mm
 1370 300 g
 1390 ø 35 mm

T236 024240236
 870 g
~~112,00 €~~
66,00 €

5

■ 1719BMA/Q 200 mm
 ▲ 1719BMA/T 200 mm
 ▽ 1719BMA/P 200 mm
 ◆ 1719BMA/M 200 mm
 ● 1719BMA/R 200 mm

MODULARline

MODULARE WERKBÄNKE



C58BC-W2,1 4CA+SVR LED

169,5 kg

Werkbank, Länge 2,1 m, mit Arbeitsplatte aus Holz, 4 Schubladen und Türmodul

- Multiplex-Arbeitsplatte, 2.100x750 mm, Stärke 38 mm
- 4 Schubladen, 367x588 mm, mit Teleskopführungen, kugelgelagert:
2 Schubladen Höhe 70 mm
2 Schubladen Höhe 140 mm.
- Schubladenböden durch Moosgummimatten geschützt
- Jede Schublade kann bis zu 4 tiefgezogene Schalen aus EVA-Schaum oder ABS aufnehmen
- Zentralverriegelung vorne
- 1 Türmodul mit Schloss
- Stahlstruktur mit 4 Stützbeinen
- Bohrungen zum Einbringen eines Schraubstocks
Art. 1599F/150 - 1599GI/150 (separat zu bestellen)
- 2 untere Aufbewahrungsflächen, 1.788x335 mm, Stärke 40 mm
- Statische Belastbarkeit: 800 kg, Gewicht muss gleichmäßig verteilt werden
- Ausgelegt auf die Befestigung am Fußboden
- **2 LED-Lampen IP20, mit Befestigungsklammern**



Ral 2011	Ral 7016
Ral 7016	
058000743	058000748

~~2.570,00 €~~
1.429,00 €

NEW

C58BC-2,1

Einfache Werkbank mit Arbeitsplatte aus Holz, Länge 2,1 m

- Stahlstruktur mit 2 Stützbeinen
- Bohrungen zum Einbringen eines Schraubstocks
(Art. 1599F/150 - 1599GI/150, separat zu bestellen)
- Untere Aufbewahrungsfläche, 1.788x335 mm, Stärke 40 mm
- Ausgelegt auf die Befestigung am Fußboden



C58BC-W2,1

70 kg 058000621



~~789,00 €~~
435,00 €

- Multiplex-Arbeitsplatte, 2.100x750 mm, Stärke 38 mm

C58BC-X2,1

93 kg 058000626



~~823,00 €~~
435,00 €

- Arbeitsplatte aus edelstahlbeschichtetem MDF, 2.100x750 mm, Stärke 38 mm

8888/KPS

088880813

Bausatz mit rutschfesten PVC-Fliesen

- Inhalt:
- 10 modulare, rutschfeste PVC-Fliesen, 500x500x80 mm (Art. PCP)
 - 10 gelbe, männliche Gelenkrutschen (Art. SCG/M)
 - 10 gelbe Gelenkrutschen für Frauen (Art. SCG/F)

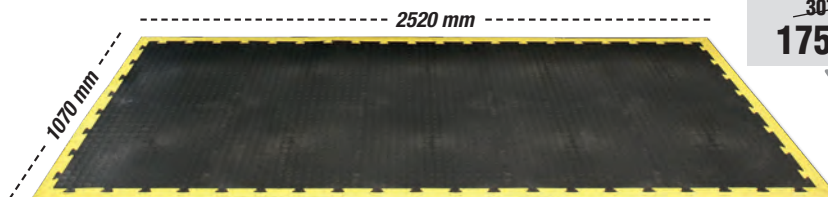

~~307,00 €~~
175,00 €

NEW

C56BLP

11,4 kg 056000005

Klappbare Mehrzweck-Werkbank

- Arbeitsplatte (820x630 mm) aus Polypropylen mit mm- und Zoll-Skala
- Griff für einen einfachen Transport
- Untere Aufbewahrungsfläche
- Teleskopbeine aus Aluminium (550- 820 mm)
- Als Gestell verwendbar
- Rutschfeste Füße

~~380,00 €~~
193,00 €

INKLUSIVE ZUBEHÖR



NUR 11,4 kg!

**IN NUR WENIGEN SEKUNDEN
GEBRAUCHSFERTIG, EINFACH
TRANSPORTIERBAR UND IN KLEINEN
RÄUMEN STELLBAR.**



C56PL O

18,5 kg 056000021

Klappbare Werkbank, Version Light

- Arbeitsplatte 800x500mm aus verzinktem Blech, nur einseitig verwendbar, geschützt mit öl- und benzinfestem Gummibelag.
- Griff mit Gummischutz für einen praktischen Transport.

~~427,00 €~~
239,00 €



NUR 18,5 kg

C51

21 kg

Werkzeugwagen

- 3 mit rutschfestem Riffelgummibedeckte Einlegeböden
- Ergonomischer Griff
- Doppelte Befestigungsmöglichkeit des mittleren Einlegebodens
- Vier Räder ø 100 mm: 2 starre und 2 lenkbare Räder (eins mit Bremse).



Ral 2011 051000001	Ral 7016 051000002	Ral 3000 051000003
-----------------------	-----------------------	-----------------------

~~354,00 €~~
197,00 €

C48M



140 kg 048000230

3.390,00 €
1.869,00 €

Elektro-Plattformwagen, mit Seitenwänden

- Motorisierte Ladefläche mit Motor 24 V- 400 W, Stromversorgung über Batterie 2x12V 33Ah und Steuerkarte Curtis.
- Ladefläche aus solidem Stahl, verkleidet mit rutschfestem Gummi, mit Seitenwänden aus Rohr mit rundem Querschnitt für sicheren Lastentransport.
- Die Rohre der Seitenwänden können zwecks Anpassung an die jeweiligen Transportbedingungen abgenommen werden.
- Ausgestattet mit 2 pneumatischen Zugrädern (Ø 260 mm) und mit 2 mit Gummi-Lenkrollen (Ø 150 mm), elektromagnetischer Bremse und Differential.
- Externes Batterieladegerät 220V/50Hz-V/A24/12, zum Lieferumfang gehörig

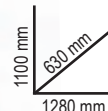

KENNDATEN

- Max. Belastung: 400 kg
- Fahrgeschwindigkeit: 4-6 km/h (einstellbar)
- Autonomie: 4 Stunden
- Max. Steigung bei voller Last: 6%
- Max. Steigung bei Last 100 kg: 18%

TECHNISCHE DATEN

- Außenabmessungen: 1280x630x1100 (H) mm
- Nutzabmessungen Ladefläche mit Seitenwänden: 1180x580 mm
- Nutzabmessungen Ladefläche ohne Seitenwände: 1260x620 mm
- Höhe Ladefläche, ab Fußboden: 320 mm
- Höhe Batteriefach, ab Fußboden: 65 mm
- Gewicht, mit Batterien: 140 kg

SICHERHEITSEINRICHTUNGEN:

- Elektronische Bremse
- Akustikmelder
- Quetschschutz
- Anzeige des Ladezustands der Batterie
- Steuerkarte Curtis

C48P

11 kg 048000030

Klappwagen

- Ladebühne aus verstärktem Polypropylen (PP), mit rutschfester Beschichtung und TPV-Einsätzen zum Kantenschutz
- Zusammenklappbarer Griff für eine schnelle und platz sparende Lagerung
- 4 abriebfeste Räder Ø 125 mm: 2 starre und 2 lenkbare mit Bremse
- Maximale Tragfähigkeit: 300 kg.
- Nutzbreite der Ladebühne: 705 mm
- Tiefe der Ladebühne: 480 mm
- Höhe der Ladebühne: 200 mm

318,00 €
180,00 €



300 kg



3069

69,5 kg 030690000

Handgabelhubwagen

Hauptmerkmale:

- 2 richtungsgebundene PU-Räder, 200 x 50 mm
- Vordere PU-Doppelrollen 80 x 70 mm
- Führungsrollen für Palettengang
- Tiefenanschlag-Anzeigekeerbe
- Abstiegsgeschwindigkeitsregelventil
- **3-Stufen-Bedienhebel**

895,00 €
395,00 €

Technische Daten:

- Maximale Tragkraft: 2500 kg
- Gesamtlänge: 1550 mm
- Länge Gabeln: 1150 mm
- Breite Gabeln: 540 mm
- Breite einzelne Gabel: 160 mm
- Höhe Hebel: 1230 mm
- Maximale Hebehöhe: 115 mm
- Arbeitsgangbreite bei Palette 800x1200 mm längs: 1805 mm
- Wenderadius: 1347 mm



1150 mm

2500 kg



C41H

21 kg

Werkzeugtrolley mit 3 Schubladen

- Rahmen aus Blech und Kunststoff: äußerst robust und gewichtsreduziert.
- 2 getrennte Module: 1 oberer Korb und 1 Modul mit 2 Schubladen und 1 großem Ablagefach.
- Große Räder (ø 160 mm), für einen einfacheren Transport auch auf Treppen in die Struktur integriert.
- Zentralverschluss, seitlich, zum Schließen der Schubladen des unteren Moduls.
- Schubladen mit Teleskopführungen, kugelgelagert, mit doppeltem Verschlusshaken.
- Teleskopgriff aus Aluminium.
- Integrierte Schale zur Aufnahme von Kleinteilen.



~~705,00 €~~
385,00 €

- 041000002
- 041000021
- 041000012
- 041000008
- 041000006
- 041000010
- 041000005



Werkzeugkasten, ausklappbar, mit drei Fächern, aus Stahlblech

C20

4,3 kg 021200001

450x200x210 mm

~~95,50 €~~
53,00 €

C20L

5,7 kg 021200002

550x200x210 mm

~~105,00 €~~
59,50 €



CP15L

2,9 kg 021150202

Werkzeugkasten aus Kunststoff mit herausnehmbaren Behälter und Schale für Kleinteile

~~79,00 €~~
45,00 €

- 1 Schale für Kleinteile, im Deckel integriert
- 2 herausnehmbare Schalen für Kleinteile mit verstellbaren Trennwänden
- 1 interner Behälter mit verstellbaren Trennwänden

558x277x270 mm



CP17

2,1 kg 021170500

Werkzeugkasten aus Edelstahl und Kunststoff, mit Einsatz

~~109,00 €~~
61,50 €

500x200x220 mm



Werkzeugkasten aus Stahlblech



C22B-O

13 kg 022000150

720x320x310 mm

~~272,00 €~~
155,00 €

C22BM-O

20 kg 022000160

850x360x350 mm

~~312,00 €~~
180,00 €

C22BL-O

26 kg 022000170

1010x410x400 mm

~~417,00 €~~
239,00 €

Werkzeugkoffer SMALL mit 15 Aufbewahrungsfächern und 10 ausziehbaren Trennelementen

Stapelbar

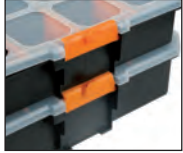

2080/DS

1,760 g 020800210

SMALL 10 ausziehbaren Trennelementen

375x315x65 mm

~~25,00 €~~
14,90 €

2080/DL

1,970 g 020800211

LARGE 8 ausziehbaren Trennelementen

440x330x75 mm

~~29,50 €~~
17,00 €

2028/VV

4,7 kg 020280010

Werkzeugkoffer aus Polypropylen, leer

- 2 Werkzeugtafeln
- Interner Boden mit herausnehmbaren Innenteilen
- Doppelverschluss mit Kombination



480x190x400 mm



~~279,00 €~~
155,00 €

2080/V12

1,8 kg 020800000

Werkzeugkoffer mit 12 ausziehbaren Behältern

Ausziehbare, aufklappbare, transparente Behälter für schnelles Erkennen des Inhalts. Kann auch an Gürtel befestigt werden



300x330x145 mm



~~72,80 €~~
40,50 €

2031/TV

5,2 kg 020310200

Werkzeugwagen aus hochdichtem Polypropylen, Aluminiumprofil

- 3 Werkzeugpaneele
- Teleskopgriff
- Räder mit Kugellagern
- Interner Boden mit herausnehmbaren Trennwänden



475x235x385 mm



~~461,00 €~~
265,00 €

NEW

C5

2,8 kg 021050000

Werkzeugrucksack

- Herausnehmbares internes Werkzeugpaneel.
- 6 Außentaschen und 2 Innentaschen.
- Basisstruktur aus wasserfestem Kunststoff.
- Doppeltes Sicherheitsband zur Befestigung des Rucksacks auf der Schulter.
- Ergonomische und gepolsterte Rückenfront.



400x200x500 mm

~~186,00 €~~
107,00 €

C6T

4,9 kg 021060010

Werkzeugrucksack mit Rollen

- Teleskopgriff für den Transport.
- In die Struktur eingelassene Rollen mit Staubschutz für die Verwendung als Rucksack
- 2 herausnehmbare Werkzeugpaneele
- PC-Innentasche und fünf Außentaschen.
- Basisstruktur aus wasserfestem Kunststoff.



360x200x480 mm

~~264,00 €~~
153,00 €

CSM

Werkzeuggurksack aus Hightech-Gewebe

- Großes Frontfach mit Reißverschluss, ausgestattet mit:
 - 4 Außenreihen an elastischen Schlaufen für schnellen Zugriff auf die Werkzeuge
 - 6 interne Werkzeugtaschen für eine effiziente Organisation
- Zwei praktische Seitentaschen mit Reißverschluss, Badge-Fach und elastischen Werkzeugschlaufen

≡ 370x210x510 mm



1,9 kg 021050050

Im Rucksackinneren:

- 3 Reihen elastische Werkzeugschlaufen
- 10 Werkzeugtaschen in verschiedenen Größen
- Gepolsterter zentraler Griff an der Rucksackoberseite für einen stabilen und ausgewogenen Halt
- Verstellbare gepolsterte Schultergurte
- Ergonomisch gepolstertes Rückenteil
- Stabiler, wasserfester Kunststoffboden

~~106,00 €~~
60,50 €



NEW

CBA

Werkzeugtrolley aus Hightech-Gewebe

Hauptmerkmale:

- Halbstarre Struktur
- Teleskopgriff für einen bequemen Transport
- 4 schwenkbare Räder
- Gepolsterter Doppelgriff für einen ausgewogenen und sicheren Halt
- Praktisches halbstarres Frontfach zur Aufnahme von persönlichen Gegenständen
- Großes unteres Fach mit 5 Taschen und elastischen Werkzeugschlaufen
- 33 interne Werkzeugtaschen
- 6 Innenreihen an elastischen Werkzeugschlaufen
- 6 Seitenreihen an elastischen Werkzeugschlaufen mit festem Metallhaken für Rollbandmaß
- Innentasche aus Kunststoff mit Reißverschluss

≡ 455x270x480 mm



5,9 kg 021080400

~~208,00 €~~
120,00 €

NEW

C8

Werkzeugtrolley aus Hightech-Gewebe

5,5 kg 021080000

~~310,00 €~~
168,00 €



≡ 470x280x380 mm

Werkzeugkasten

- Steife Struktur.
- Doppelboden.
- Klippbarer bzw. schräg verstellbarer Griff für einen leichten Zugang zu den Werkzeugen.
- Gummibänder zur Aufnahme von Werkzeug sowie Innen- und Außentaschen.
- Futter.
- Schale zur Aufnahme von Kleinteilen im Doppelboden.
- C10S kann auch mit Werkzeugtrolley Art. C8 benutzt werden



C10S 2,9 kg 021100001

≡ 420x220x250 mm

~~148,50 €~~
86,00 €

C10 3,3 kg 021100000

≡ 520x220x250 mm

~~188,50 €~~
109,00 €

C11

1,8 kg 021110000

Werkzeugkasten

- Feste Basisstruktur aus wasserfestem Kunststoff.
- Gummis und Innen- und Außentaschen zur Werkzeugaufnahme.
- In Doppelboden des Deckels integrierte Dokumententaschen.

~~110,00 €~~
65,00 €

410x230x250 mm



C7

4 kg 021070000

Werkzeugtasche aus High-Tech-Gewebe

- 2 herausnehmbare interne Werkzeugpaneele
- Interne Notebook-Tasche
- 2 Außentaschen vorne
- Interner Boden aus Kunststoff mit herausnehmbaren Trennwänden

~~275,00 €~~
146,00 €



480x165x380 mm



C3

917 g 021030000

Mini-Werkzeugtasche aus Hightech-Gewebe

- 1 Außentasche vorne mit Reißverschluss
- 2 Seitentaschen komplett mit Aufnahmeschalen für Kleinteile
- 1 praktische Tasche hinten mit Klettverschluss
- 1 herausnehmbares internes Werkzeugpaneel, mit Gummibändern auf beiden Seiten
- Inklusive Trageriemen
- USB-Schnittstelle zum Aufladen der eigenen mobilen Geräte

~~77,00 €~~
44,00 €



230x110x320 mm

2005MMT

500 g 020050070

Werkzeuggürteltasche

- Großes Frontfach mit praktischer Rolltasche innen, Taschen und elastischen Werkzeugschlaufen
- Zwei große Aufbewahrungstaschen, davon eine mit Klettverschluss
- Frontseitige Innentasche mit Reißverschluss
- Doppelte Verschlussfunktion der Gürteltasche, mit Klettverschluss und mit Schnalle
- Atmungsaktiver Gürtel mit elastischem Band und zwei Aufbewahrungstaschen

~~56,00 €~~
32,90 €



250x160x100 mm



NEW

2001/BZ27 VU

Universal-Werkzeugsortiment, 27-teilig, im Klappkoffer

3,9 kg 020010157

~~332,00 €~~
191,00 €



380x290x60 mm



27

Stück / Beschreibung	Réf. Beta
1 Elektrikerschere, gerade Schneiden	1128BMX
1 Zange mit halbrunden Backen, extralang, gerade 180 mm	1150
6 Ring-Maulschlüssel 7-8-10-13-17-19 mm	42
3 Schraubendreher für Schlitzschrauben 3x75 - 4x100 - 5,5x150 mm	1201E
3 Schraubendreher für Phillips®-Schrauben PH0x60 - PH1x80 - PH2x100 mm	1202E
9 Sechskant-Stiftschlüssel, gebogen 1,5-2-2,5-3-4-5-6-8-10 mm	96/SC9
1 Schlosserhammer, deutsches Modell 300 g	1370
1 Verstellbare Zangen, durchgestecktes Gelenk 250 mm	1048N
1 Rollbandmaß 5 m	1692/5
1 Cutter 18 mm	1771

DER IKONISCHE SCHRAUBENSCHLÜSSEL VON BETA

42

EINE ELEGANTE UND SCHLANKE FORM MIT LEICHTEREN LINIEN UND LEICHTER ZUM GREIFEN.



Die Kraft, Resistenz und Ergonomie des Beta Schlüssels erreichen noch höhere Werte, um den Benutzern den bestmöglichen Schlüssel in ihren Händen anzubieten. Der Herstellungsprozess findet in unseren Werken von Sovico und Sulmona statt und bedient sich der fortschrittlichsten Technologien hinsichtlich Automation und der erfahrensten Techniker.



KRAFT

Doppelt so hohe Drehmomentwerte im Vergleich zu den Anforderungen der Norm ISO 1711.

RESISTENZ

Große Resistenz: Bei nsachgemäßem Gebrauch beginnt der Schlüssel sich zu verformen und bricht nicht auf gefährliche Weise.

ERGONOMIE

Das Polygonal-Auge ist um 15° geneigt, um die Hand zu schützen. Die Form wurde durch eine Senkform erreicht und nicht danach gebogen.



42/SP15

Ring-Maulschlüsselsatz, 15-teilig, mit Halterung



000421078

223,50 €
123,00 €



6-7-8-9-10-11-12-13-14-15-16-17-19-22-24 mm

42/S26

Ring-Maulschlüssel

000421070

517,00 €
289,00 €



6-7-8-9-10-11-12-13-14-15-16-17-18-19-20-21-22-23-24-25-26-27-28-29-30-32 mm

55/B12N

Doppelmaulschlüsselsatz, 12-teilig, in Werkzeugrolle aus strapazierfähigem Polyester

000550164

173,00 €
101,00 €



6x7-8x9-10x11-12x13-14x15-16x17-18x19-20x22-21x23-24x26-25x28-30x32 mm



141/B9

Ring-Maulschlüsselsatz, gerade, mit Knarre, in Stofftasche

001410069

221,50 €
101,00 €



8-10-11-12-13-14-15-17-19 mm





NEUE HALTERUNGEN

42/SC8

Ring-Maulschlüsselsatz, 8-teilig, mit Umschaltknarre und kompakter Halterung

000421086

~~119,00 €~~
69,50 €

8-10-12-13-14-15-17-19 mm

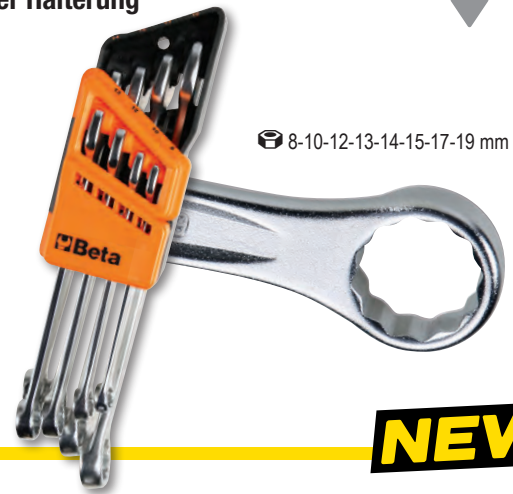

NEW

142SN/SC8

Ring-Maulschlüsselsatz mit Knarre, 8-teilig, gelenkig, mit kompakter Halterung

001420258
~~278,00 €~~
160,00 €

8-10-12-13-14-15-17-19 mm



NEW

142/SC8

Ring-Maulschlüsselsatz, 8-teilig, mit Umschaltknarre und kompakter Halterung

001420086
~~232,50 €~~
131,00 €

8-10-12-13-14-15-17-19 mm



NEW

192/S2

Ringschlüsselsatz, 2-teilig, mit Umschaltknarre

001920070
~~76,00 €~~
44,00 €



2 SLEUTELS; 8 MATEN



186 8-32

Selbstspannender Schlüssel mit automatischem Wiederanzug für Sechskant von 8 bis 32 mm

Besonders geeignet für Schrauben mit Profilkopf: Sechskant, Spline, Vierkant, Torx®; auch verschlissen.

001860008
~~57,00 €~~
33,00 €

L 260 mm

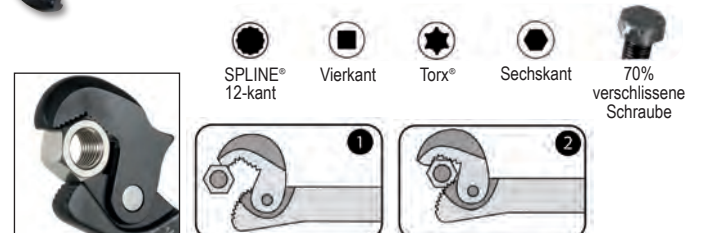

DIE VERSTELLBAREN EINMAULSCHLÜSSEL

111

Beta 111 ermöglichen dank der über die mittige Rolle verstellbaren, beweglichen Backe das Verschrauben und Lösen von Muttern und Bolzen verschiedener Größen.



- Aus legiertem Hochleistungsstahl für eine hohe mechanische Torsionsfestigkeit
- Neu konzipierte Ergonomie mit 20 % weniger Gewicht

- 1** 15° abgewinkelter Kopf für das Handhaben selbst in schwierigsten Bereichen, wie unsere kultigen „42er“
- 2** Doppelte Laserbeschriftung in mm/Zoll
- 3** Geringer Platzbedarf auch bei vollständig geöffnetem Backenkopf
- 4** Loch am Griff zum Aufhängen



111CM 220

Einmaulschlüssel, verstellbar, kurze Ausführung, mit überdimensionaler Öffnung, verchromt

- Rechtsdrehung

001110722
~~54,50 €~~
31,90 €



L mm	L "	A max mm
220	8	38

111E

Einmaulschlüssel, verstellbar, mit Messskala, verchromt

- Rechtsdrehung der Rolle



	L mm	L "	A max mm		€
111E 150	150	6	24	001110115	31,00 € 17,50 €
111E 200	200	8	29	001110120	37,50 € 21,90 €
111E 250	250	10	34	001110125	45,00 € 26,50 €
111E 300	300	12	40	001110130	60,00 € 34,90 €

111E/D3

Einmaulschlüsselsatz, 3-teilig, mit Messskala, verchromt

001110163
~~113,50 €~~
60,50 €



ERSPARNIS 5,40 €
 gegenüber dem Einzelkauf



111ER

Einmaulschlüssel, verstellbar, mit Wendebacke und Messskala, verchromt

- Wendebacke
- Rechtsdrehung der Rolle
- Messskala in mm/Zoll



WENDEBACKE

	L mm	L "	A max mm		€
111ER 200	200	8	29	001110520	39,00 € 21,90 €
111ER 250	250	10	34	001110525	48,50 € 26,50 €
111ER 300	300	12	40	001110530	62,50 € 35,00 €

96/SC9

Sechskant-Stiftschlüsselsatz, gebogen, 9-teilig

000960374
~~24,70 €~~
13,50 €



Ø mm	L mm
1,5	45
2	50
2,5	57
3	64
4	72
5	83
6	94
8	105
10	119

96BPC/SC9

Sechskant-Stiftschlüsselsatz, gebogen, mit kugelförmigem Kopf, 9-teilig

000960354
~~51,50 €~~
25,90 €

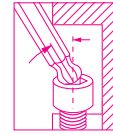

Ø mm	L mm
1,5	79
2	84
2,5	89
3	99
4	108
5	126
6	148
8	168
10	187

97BTX/SC8

Stiftschlüsselsatz mit kugelförmigem Kopf, für Torx®-Schrauben, 8-teilig

000970164
~~89,50 €~~
49,50 €

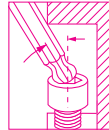

Ø mm	L mm
T9	62
T10	71
T15	81
T20	92
T25	94
T27	105
T30	114
T40	129

97BTXL/SC8

Stiftschlüsselsatz mit kugelförmigem Kopf, lange Ausführung, für Torx®-Schrauben, 8-teilig

000970364
~~103,50 €~~
55,50 €

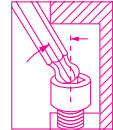

Ø mm	L mm
T9	80
T10	86
T15	100
T20	110
T25	126
T27	140
T30	160
T40	176

LANGE AUSFÜHRUNG +25%

97BRTLXL/SC8

Stiftschlüssel für Sicherheitsschrauben Tamper Resistant Torx®.

000970464
~~108,00 €~~
50,50 €

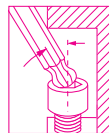

Ø mm	L mm
T9	80
T10	86
T15	100
T20	110
T25	126
T27	140
T30	160
T40	176

LANGE AUSFÜHRUNG +25%

96LBP/SC9

Sechskant-Stiftschlüsselsatz, 9teilig, gebogen, mit kugelförmigem Kopf, extra lange Ausführung

000961354
~~59,80 €~~
32,50 €

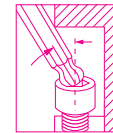

Ø mm	L mm
1,5	90
2	100
2,5	112
3	127
4	144
5	163
6	184
8	204
10	230

LANGE AUSFÜHRUNG +30%

96BP-HO/SC9

Sechskant-Stiftschlüsselsatz, 9-teilig, gebogen, mit kugelförmigem Kopf und Schraubenhaltesystem

000961254
~~55,50 €~~
26,50 €

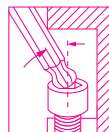
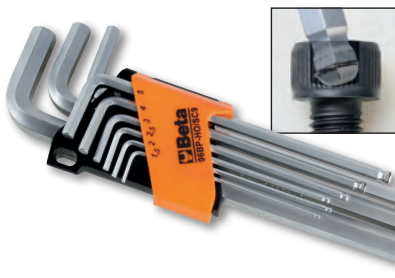

Ø mm	L mm
1,5	79
2	84
2,5	89
3	99
4	100
5	126
6	148
8	168
10	187

96BPA/SC9

Sechskant-Stiftschlüsselsatz, 9teilig, gebogen um 110°, mit kugelförmigem Kopf, extra kurze Seitenausführung

000961974
~~56,50 €~~
29,50 €

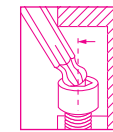

Ø mm	L mm
1,5	71
2	86
2,5	96
3	104
4	116
5	132
6	155
8	176
10	200

EXTRA KURZE SEITE

96T/5SP

Sechskant-Stiftschlüsselsatz mit Kunststoff-T-Griff, 5-teilig

000960946
74,50 €
42,00 €

○ 2,5-3-4-5-6 mm



97TTX/56

Stiftschlüsselsatz, 6-teilig, gebogen, mit Griff für Torx®-Schrauben

000970791
106,00 €
56,00 €

○ T10-T15-T20
T25-T30-T40



951 DER ORIGINALE

Als dieser Schlüssel im Jahr 1980 entstand, stellte er eine Revolution dar. Der Schlüssel wurde zum Zweck der Bearbeitung an hochfesten Schrauben entwickelt, er bietet eine hohe Betätigungsgeschwindigkeit, Verbindungspräzision mit der Schraube und Einsatzflexibilität. Der Sechskantführungsstab kann nach Bedarf reguliert werden. Die Sechskantenden sind kalibriert, um das höchst mögliche Drehmoment auf die Schraube zu übertragen. Die Länge des Stiels ermöglicht das Anbringen von hohen Drehmomenten an den Schrauben ohne eine übermäßige Kraftbeanspruchung. Dank der kontinuierlichen Fertigungsverbesserungen wird der Schlüssel heute einer Oberflächenbehandlung mittels Sandstrahlen ausgesetzt und die scharfkantigen Innensechskantenden ermöglichen eine bessere Verbindung bzw. Ansatz auch auf abgenutzten Schrauben. Die mit Laser durchgeführte Kennzeichnung erhöht die Widerstandsfähigkeit des Stiels.

952 DER ZUVERLÄSSIGE

Die Zuverlässigkeit und die Präzision der Vorpositionierung ist der Schlüssel zum Erfolg dieses Schlüssels. Das Gelenk bewahrt auch im Laufe der Jahre seine Funktion, ohne jegliche Einstellung. Drehwinkel des Steckschlüssels 50°. Mögliche Nutzung mit 90° in fester Position. Betätigungsstange, die in der gewünschten Position auf der ganzen Länge angehalten werden kann. Dreifache Größenkennzeichnung am Kopf.

951/56

Sechskant-Stiftschlüsselsatz, 6-teilig

009510687
150,50 €
84,50 €

○ 2,5-3-4-5-6-8 mm



952/07

Sechskant-Stiftschlüsselsatz, 7-teilig, mit T-Griff

009520079
290,00 €
168,00 €

○ 7-8-10-12
13-14-17 mm

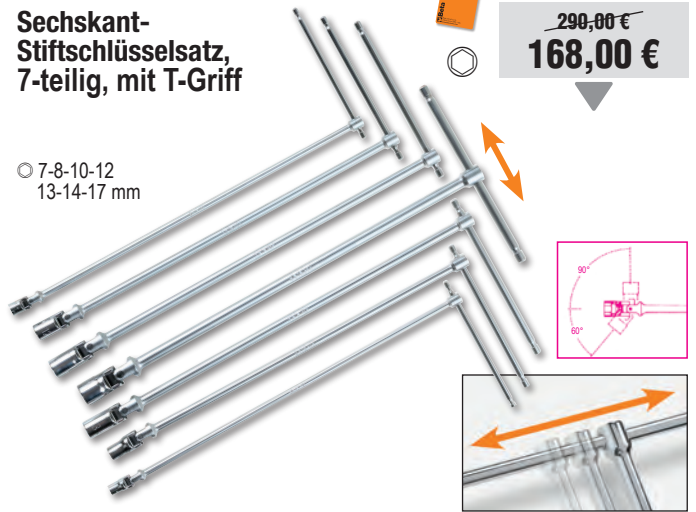

950/06

Sechskant-Steckschlüsselsatz, 6-teilig, mit T-Griff

○ 7-8-10-13-17-19 mm



009500096
199,50 €
112,00 €



COLOR CODE

96BP-CL/SC9

Sechskant-Stiftschlüsselsatz, 9-teilig, mit kugelförmigem Kopf, farbig

000961619
~~61,00 €~~
34,00 €

Ø mm	L mm
1,5	91
2	102
2,5	113
3	128
4	143
5	163
6	185
8	206
10	231

**EXTRALANGE
AUSFÜHRUNG!**

97BTX-C/SC8

Stiftschlüsselsatz, 8-teilig, farbig, mit kugelförmigem Kopf, für Torx®-Schrauben

000971658
~~99,00 €~~
55,00 €

Ø mm	L mm
T9	80
T10	86
T15	90
T20	95
T25	100
T27	105
T30	114
T40	124

860/C38P

1 Einsatzhalter mit Umschaltknarre und Griff, 27 Schraubeinsätze, 8 Sechskant-Steckschlüssel und 2 Zubehörteile

- 860LP 0,6x4,5-0,8x5,5-1,0x5,5-1,2x6,5 mm
- 860PE 2-2,5-3-4(x2)-5(x2)mm
- ⊕ 860PH PH1(x2)-PH2(x2)-PH3
- ⊗ 860TX T10-T15-T20-T25-T30-T40
- ⊕ 860PZ PZ1(x2)-PZ2(x2)-PZ3
- 900 ○ 5-5,5-6-7-8-9-10-13 mm
- 892/0 ● 1/4 ■ 1/4
- 892/3 ● 1/4 ■ 1/4
- 855P ⊗ 240 mm

270x120x45 mm

008600878
~~222,50 €~~
111,00 €

60°

860/C27

Sortiment mit 25 Schraubeinsätzen, 1 Anschluss und 1 Umschaltknarre, mit Hülle, farbig im Taschenformat

008600880
~~106,00 €~~
60,00 €

- 860LP 0,5x3-1,0x5,5-1,2x6,5 mm
- 860PE 2-2,5-3-4-5-6 mm
- ⊕ 860PH PH1-PH2(x2)-PH3
- ⊗ 860TX T6-T8-T10-T15-T20-T25-T30-T40
- ⊕ 860PZ PZ1-PZ2(2x)-PZ3
- 860/55 100 mm
- 892/0 ○ 1/4 ■ 1/4

1257LPH/S8

Elektronikschraubendrehersatz, 8teilig, farbig im Kasten

012570210
~~80,00 €~~
45,00 €

- 1257PH ⊕ PH00-PH0-PH1
- 1257LP ● 0,4x2-0,4x2,5-0,5x3
- 0,6x3,5-0,8x4 mm

180x120x50 mm

1243/D7

Schraubendrehersatz, 7-teilig, mit Stahlkopf

1241 ⚪ 5,5x100-6,5x125-8x150-10x200 mm
1242 ⚪ PH1x100-PH2x100-PH3x150 mm



012430017
~~120,00 €~~
68,00 €

1203E/D5

Schraubendrehersatz, 5-teilig

1201E ⚪ 3,5x100-5,5x150-6,5x150 mm
1202E ⚪ PH1x80-PH2x100 mm



012031001
~~36,00 €~~
20,90 €

1203E/D8P

Schraubendrehersatz, 8-teilig

1201E ⚪ 2,5x50-3x75-4x100-5,5x100-6,5x150 mm
1202E ⚪ PH0x60-PH1x80-PH2x100 mm



012031018
~~50,50 €~~
29,50 €

1203E/D10N

Schraubendrehersatz, 10-teilig

1201E ⚪ 2,5x50-3x75-4x100-5,5x150-6,5x150 mm
1202E ⚪ PH0x60-PH1x80-PH2x100 mm
1201EN ⚪ 4x30 mm
1202EN ⚪ PH1x30 mm



012031019
~~64,50 €~~
36,90 €

1207E/TX-D7

Schraubendrehersatz, 7-teilig

1207E/TX ⚪ T6-T8-T10-T15-T20-T25-T30



012071207
~~65,00 €~~
36,90 €



Beta **EVOX**
DIE WEITERENTWICKLUNG
DES SCHRAUBENDREHERS!

Beta **EVOX-E**

DER PRAKTISCHE UND ERGONOMISCHE
SCHRAUBENDREHER BETA EVOX



Technische Daten:

- Lithium-Batterie 3.7 V 2300 mAh
- Maximales Anzugsdrehmoment im elektrischen Modus 1.2 Nm
- **Über 1.000 Verschraubungen bei 1,2 Nm pro Ladezyklus**
- **Drehzahl 250 U/min**
- **Ausgezeichnete statische Festigkeit, widersteht bis 12 Nm** (manuelles Anziehen)
- Sehr gute mechanische Festigkeit
- Magnetischer 1/4-Zoll-Einsatzhalter

- Mit allen standardisierten Schraubeinsätzen kompatibel
- Aufladbar über USB-C-Kabel (im Lieferumfang enthalten)
- USB-C-Buchse durch Schraubkappe geschützt
- Ringförmige Front-LEDs für bessere Sichtbarkeit der Arbeitsstelle
- Beim Laden zeigen fest leuchtende LEDs den vollen Ladezustand an
- Ergonomischer Griff, Nylon, inspiriert vom Schraubendreher Evox
- Integrierte, versiegelte Bedientasten
- Bequeme Gürteltasche mit Schraubeinsatzfächern (6 verschiedene, Schraubeinsätze im Lieferumfang)

1210E/GE

Elektrischer Schraubendreher Evox-E



6x



012100701
~~199,50 €~~
112,00 €

1211E/GE

Elektrischer Schraubendreher Evox-E



6x

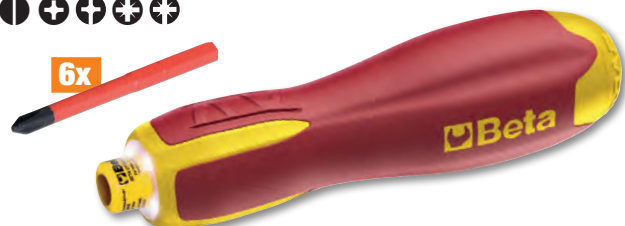

012110701
~~212,50 €~~
123,00 €

NEW

Morphos

DER SCHRAUBENDREHER, DER PERFEKT IN IHRER HAND LIEGT

1 GRIFF

Im Griff mit seiner innovativen Struktur und seinen drei Materialien sorgt der Körper aus Polypropylen für Stabilität, während sich die Innenschicht aus besonders weichem TPR-Gummi an den Kontaktstellen zur Handfläche kontrolliert verformt, sich so der Handform anpasst und auf diese Weise sowohl die Kraftübertragung als auch den Komfort verbessert.

2 Dreikant-Querschnitt zur Vermeidung des Wegrollens auf der Arbeitsplatte

3 Strukturierte Oberfläche für besseren Halt, selbst unter anspruchsvollsten Arbeitsbedingungen

4 Verchromte, sandgestrahlte Klinge für effektiven Korrosionsschutz.

5 Schwarze phosphatierte Spitze für einen präziseren Sitz in der Schraube und höhere Verschleißfestigkeit.



DREHMOMENT

Interne Labortests haben eine über 30 % höhere Drehmomentübertragung im Vergleich zu den früheren Modellen nachgewiesen.

GERINGERER KRAFTAUFWAND UND HÖHERE LEISTUNG BEI JEDER ANWENDUNG

1223/D5

Schraubendrehersatz, 5-teilig



1221 ● 3,5x100-5,5x150-6,5x150 mm
1222 ● PH1x80 - PH2x100 mm

012230001
~~58,00 €~~
32,90 €

1223/D10N

Schraubendrehersatz, 10-teilig



1221 ● 2,5x50-3x75-4x100-5,5x150
6,5x150 mm
1221N ● 4x30 mm
1222 ● PH0x60 - PH1x80 - PH2x100
1222N ● PH1x80

012230019
~~100,50 €~~
58,50 €

1223/D6

Schraubendrehersatz, 6-teilig



1222 ● PH1x80 - PH2x100
1224 ● 2,5x60-x3x100-x4x100-5x125 mm

012230006
~~59,50 €~~
35,00 €

1227TX/D7

Schraubendrehersatz, 7-teilig



1207E/TX ● T5-T6-T8-T10-T15-T20-T25

012270207
~~103,00 €~~
59,50 €

1223/D8P

Schraubendrehersatz, 8-teilig



1221 ● 2,5x50-3x75-4x100-
5,5x100-6,5x150 mm
1222 ● PH0x60 - PH1x80 - PH2x100

012230018
~~80,00 €~~
46,00 €



1/4 10 Schraubeinsätze mit magnetischem Schraubeinsatzhalter, im Taschenkasten

861MIX/A10

008610800
~~35,50 €~~
11,20 €

- 861LP 0,5x3-1x5,5-1,2x6,5 mm
- ⊕ 861PH PH1-PH2(x2)-PH3
- ⊕ 861PZ PZ1-PZ2-PZ3
- 882M1 ◊ 1/4 ● 1/4

861PE/A10

008610820
~~37,50 €~~
11,20 €

- 861PE 2-2,5-3(x2)-4(x2)
5(x2)-6-8 mm
- 882M1 ◊ 1/4 ● 1/4



861PHZ/A10

008610810
~~35,50 €~~
11,20 €

- ⊕ 861PH PH1-PH2(x3)-PH3
- ⊕ 861PZ PZ1-PZ2(x3)-PZ3
- 882M1 ◊ 1/4 ● 1/4

861TX/A10

008610870
~~38,50 €~~
11,20 €

- ⊕ 861TX T7-T8-T9-T10-T15
T20-T25-T27-T30-T40
- 882M1 ◊ 1/4 ● 1/4

862F/A7

008620950
~~60,50 €~~
34,90 €

Sortiment mit 7 Sechskant-Schraubendrehereinsätzen, magnetisch, mit Hülle im Taschenformat

- 5,5-6-7-8-10-12-13 mm

862XP/A16

008620960
~~80,50 €~~
42,00 €

Satz mit 16 Impact-Einsätzen im Taschenetui

- ⊕ PH2(x2)-PH3
- ⊕ PZ2(x2)-PZ3
- T20-T25(x2)-T30(x2)-T40(x2)
- 4-5-6 mm



861/C100

Kasten mit 98 Schraubeinsätzen und 2 Einsatzhaltern

- Für manuelle, elektrische und pneumatische Schrauber



008616998
~~114,50 €~~
52,00 €

●	861LP	3-4-4,5-5,5(x3)-6,5(x2)-8(x2) mm
⊕	861PH	PH0(x2)-PH1(x3)-PH2(x3)-PH3(x2)-PH4
⊕	861PZ	PZ1(x3)-PZ2(x3)-PZ3(x2)-PZ4
○	861PE	2-2,5(x2)-3(x2)-4(x2)-5(x2)-6(x2)-8-10 mm
⊕	861TX	T6-T7-T8-T9-T10(x2)-T15-T20(x2)-T25(x2)-T27-T30(x2)-T40(x2)
⊕	861RTX	T6-T7-T8-T10-T15-T20-T25-T27-T30-T40
⊕	861XZN	M5-M6-M8
⊕	861TQS	0-1-2-3-4-5-6-8-10
⊕	861TRW	1-2-3-4-5-6
⊕	861SP	4-6-8-10-12
○	861SQ	0-1(x2)-2(x2)-3

: - (x2)

1256/C36-2

Bimaterial-Elektronikschraubendreher mit 36 austauschbaren 4 mm Bits und Magnetverlängerung



012560100
~~82,00 €~~
47,90 €

	1256TX	⊕	T3-T4-T5-T6-T7-T8-T9-T10-T15
	1256RTX	⊕	T6-T7-T8-T9-T10
	1256LP	●	0,8-1,2-1,5-1,8-2-2,5-3-3,5-4 mm
	1256PE	○	0,7-0,9-1,3-1,5-2 mm
	1256PH	⊕	PH000-PH00-PH0-PH1
	1256PZ	⊕	PZ000-PZ00-PZ0-PZ1
	1256/20		
	1256/30		

900/C39N



009000947

Sortiment bestehend aus 11 Sechskant-Steckschlüsseln, 21 Schraubeinsätzen und 7 Betätigungswerkzeuge, im Kunststoffkasten

14" 1/4"

240,00 €
135,00 €



39x

150x97x53 mm

	900	5-5,5-6-7-8-9-10-11-12-13-14 mm	11
	900/20	50 mm	1
	900/20L	100 mm	1
	900/25		1
	900BG/31C	129 mm	1
	892/0	■ 1/4 - ● 1/4	1
	895/1	○ 1/4 - □ 1/4	1
	861LP	● 0,6x4,5-1,2x6,5-1,2x8 mm	3
	861PH	⊕ PH1-PH2-PH3	3
	861PZ	⊕ PZ1-PZ2-PZ3	3
	861PE	○ 2,5-3-4-5-6 mm	5
	861RTX	⊕ T10-T15-T20-T25-T27-T30-T40	7
	900/55Z	⊕ 126 mm	1

867/C52

2,1 kg

008670901

52 Sechskant-Schraubeinsätze, 10 mm, und 2 Betätigungswerkzeuge

10mm

162,50 €
90,00 €



52x

250x170x70 mm

	867PE	○ 4-5-6-7-8-10-12 mm
	867PE/L	○ 4-5-6-7-8-10-12 mm
	867XZN	○ M5-M6-M8-M10-M12
	867XZN/L	○ M5-M6-M8-M10-M12
	867TX	⊕ T20-T25-T30-T40-T45-T50-T55
	867TX/L	⊕ T20-T25-T30-T40-T45-T50-T55
	867RTX	⊕ T20-T25-T30-T40-T45-T50-T55
	867RTX/L	⊕ T20-T25-T30-T40-T45-T50-T55
	867/1	○ 10 mm - □ 3/8"
	867/2	○ 10 mm - □ 1/2"

900/C39U



009001947

Sortiment bestehend aus 11 Multiprofil-Steckschlüsseln, 21 Schraubeinsätzen und 7 Betätigungswerkzeugen

14" 1/4"

241,50 €
134,00 €

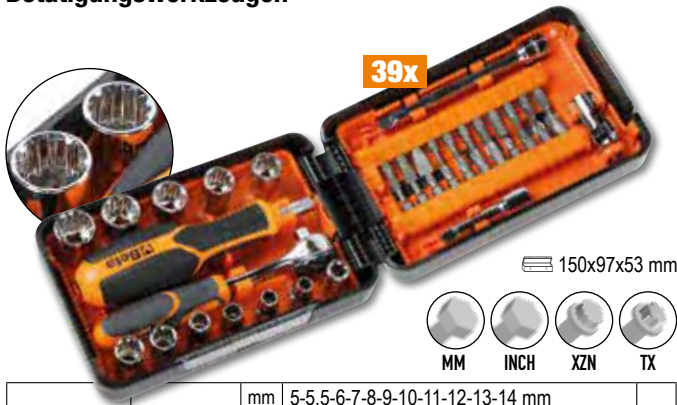

39x

150x97x53 mm



	900U	mm 5-5,5-6-7-8-9-10-11-12-13-14 mm " 13/64-7/32-1/4-9/32-5/16-11/32-3/8-7/16-15/32-1/2-9/16 XZN M6-M8-M10-M12-M14-M16-M18 FTX E7-E8-E10-E12-E14-E16-E18	11
	900/20	50 mm	1
	900/20L	100 mm	1
	900/25		1
	900BG/31C	129 mm	1
	892/0	■ 1/4 - ● 1/4	1
	895/1	○ 1/4 - □ 1/4	1
	861LP	● 0,6x4,5-1,2x6,5-1,2x8 mm	3
	861PH	⊕ PH1-PH2-PH3	3
	861PZ	⊕ PZ1-PZ2-PZ3	3
	861PE	○ 2,5-3-4-5-6 mm	5
	861RTX	⊕ T10-T15-T20-T25-T27-T30-T40	7
	900/55Z	⊕ 126 mm	1

900/C11

1,2 kg

009000971

11 Sechskant-Steckschlüssel, 20 Schraubeinsätze und 8 Betätigungswerkzeuge

14" 1/4"

262,00 €
151,00 €



39x

270x120x45 mm









	861LP	● 0,5x3-0,8x5,5-1x5,5-1,2x6,5 mm
	861PE	○ 3-4-5-6-8 mm
	861PH	⊕ PH0-PH1-PH2-PH3
	861TX	⊕ T8-T10-T15-T20-T25-T30-T40
	895/1	○ 1/4" - □ 1/4"
	900	○ 5-5,5-6-7-8-9-10-11-12-13-14 mm
	900/16	□ 1/4 - ■ 3/8"
	900/20	50 mm
	900/21	150 mm
	900/25	
	900/42	
	900BG/31	177 mm
	900/55	⊕

902A/C22

3,5 kg

009020807

Sortiment aus 22 Sechskant-Steckschlüsseln
und 6 Betätigungswerkzeugen im Blechkasten

1/4"		900	○	5-5,5-6-7-8-9-10-11-12-13 mm
		900/20		50 mm
		900/25		
		900/55	⊗	
1/2"		920A	○	10-13-14-15-17-18-19-22-24-27-30-32 mm
		920/21		125 mm
		920/25		
		920/55	⊗	



28x

~~420,00 €~~
239,00 €







420x185x60 mm

910A/C16

2,4 kg

009100936

6 Sechskant-Steckschlüssel
und 5 Betätigungswerkzeuge
im Blechkasten

	910A	○	6-7-8-9-10-11-12-13-14-15-16-17-18-19-21-22 mm
	910/21		125 mm
	910/22		250 mm
	910/25		
	910/42		210 mm
	910/55	⊗	

3/8"



21x

~~306,00 €~~
175,00 €







335x145x60 mm

920A/C17M

5 kg

009200924

Sortiment aus 17 Sechskant-Steckschlüsseln
und 5 Betätigungswerkzeugen
im Schaumeinsatz im Blechkasten

	920A	○	10-11-12-13-14-15-16-17-18-19-20-21-22-24-27-30-32 mm
	920/21		125 mm
	920/22		255 mm
	920/25		
	920/42		305 mm
	920/55	⊗	

1/2"



22x

~~374,00 €~~
215,00 €

420x185x60 mm





SOFT
MODULE
SYSTEM

928A/C12

13 kg

009280955

Sortiment mit 12 Sechskant-Steckschlüsseln
und 5 Betätigungswerkzeugen, im Blechkasten

	928A	○	22-24-27-30-32-34-36-38-41-46-50-55 mm
	928/21		200 mm
	928/22		380 mm
	928/25		
	928/42		450 mm
	928/55	⊗	

3/4"



17x

~~994,00 €~~
565,00 €

530x220x80 mm

BETA'S ANGEBOT AN RATSCHEN

DIE PALETTE DER BETA-RATSCHEN WURDE GEÄNDERT UND ERWEITERT:
WÄHLEN SIE DAS MODELL, DAS IHREN BEDÜRFNISSEN AM BESTEN ENTSPRICHT!



Ratsche mit bis zu **72 Zähnen**:
Eingriffswinkel von 5° für Arbeiten auf engstem Raum. Verzahnung mit 17 Zähnen, davon 11 immer im Griff



Minimale Kopfgröße für leichteren Zugang

Phosphatierter Vierkantantrieb



Einhändige Umkehrung.



Der Druck der Hand auf den Kopf führt nicht zur Umkehr und ermöglicht immer den freien Rücklauf des Hebels

Bei den Versionen mit 1/2"- und 3/4"-Vierkantantrieb wurde das Gewicht um ca. 6 % reduziert, um eine optimale Handhabung und einen erhöhten Bedienungskomfort zu gewährleisten, ohne dabei die Robustheit oder Leistung zu beeinträchtigen.

INNOVATIVE MATERIALIEN FÜR STETS HERVORRAGENDE LEISTUNGEN

GERADER GRIFF

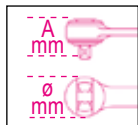

	L mm	Ø mm	A mm	■	Zähne		€
900/55	127	25	29	1/4"		009001155	54,50 € 30,50 €
910/55	207	31	33	3/8"		009101155	59,00 € 32,90 €
920/55	271	40	41	1/2"		009201155	71,50 € 39,50 €
928/55	504	58	59	3/4"		009281155	188,00 € 108,00 €

- 1** Der Rohling wird aus Rundmaterial gefertigt. Dadurch werden unerwünschte Eigenspannungen minimiert und eine optimale Maß- und Formstabilität des Werkstücks gewährleistet.
- 2** Ergonomischer Bimaterial-Griff
- 3** Aufhängeloch am Griff



GEKRÖPFT GRIFF

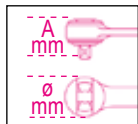

	L mm	Ø mm	A mm	■	Zähne		€
900E/55	125	26	25	1/4"		009001255	54,50 € 30,50 €
910E/55	204	31	33	3/8"		009101255	59,00 € 32,90 €
920E/55	267	40	41	1/2"		009201255	71,50 € 39,50 €

LEICHTER ZUGANG IN KLEINEN RÄUMEN

- 1** Gebogener Hebel zur Arbeitsfläche mit erhöhtem Griff, für mehr Komfort und einfache Handhabung in kleinen Räumen.
- 2** Schlank, ergonomisch Bi-Material-Griff mit Aufhängeloch.
- 3** Aufhänge Haken am Griff

NEW

DER DREHMOMENTSCHLÜSSEL ZERO-RESET DER NICHT MEHR ZURÜCKGESTELLT WERDEN MUSS



Auch wenn der Schlüssel nicht rückgesetzt wird, sind die von der Bezugsnorm geforderte Zyklenzahl, Lebensdauer und Anzugsgenauigkeit gewährleistet. Um diese Parameter zu untermauern, hat die Abteilung für Forschung und Entwicklung von Beta Utensili zahlreiche und umfangreiche Dauertests in betriebsinternen Labors und bei Hunderten von Endverbrauchern durchgeführt. Dieses Resultat wurde durch:

- die Verwendung derzeit tra der e besten verfügbaren Materialien
- spezielle Wärmebehandlungen an den internen Komponenten erreicht.



ZERO-RESET-TECHNOLOGIE:

Dank leistungsfähigerer Werkstoffe und besserer Hitzebehandlungen in Feder- und Verstellsystemkomponenten ist es nicht mehr erforderlich, den Schlüssel am Ende des Gebrauchs zu entlasten bzw. zurückzustellen.

EINSTELLFREUNDLICH:

Die Skaleneinteilung mit Nonius ermöglicht die Einstellung selbst kleinster Zwischenwerte bis hin zu einem Zehntel Nm.

BESSERE ABLESBARKEIT:

Doppelte Skaleneinteilung in Nm für ein besseres und einfacheres Ablesen des Drehmoments.

666

Drehmomentschlüssel mit Signalgebung ZERO-RESET

UNI EN ISO 6789

1/4" 3/8" 1/2"



	Nm	■		L (mm)	g	Icon	€
666/2	5÷25	1/4"	0,05	273	395	006660702	333,00 € 186,00 €
666/2X	5÷25	3/8"	0,05	273	405	006660703	333,00 € 186,00 €
666/5	10÷50	3/8"	0,25	342	680	006660705	303,00 € 171,00 €
666/10	20÷100	3/8"	0,25	385	760	006660710	305,00 € 172,00 €
666/10X	20÷100	1/2"	0,25	385	770	006660711	311,00 € 175,00 €
666/20	40÷200	1/2"	0,5	471	1020	006660720	331,00 € 184,00 €
666/30	60÷300	1/2"	1	600	1270	006660730	376,00 € 209,00 €

667

Drehmomentschlüssel mit Signalgebung ZERO-RESET mit Einfachnarre für links- und rechtsgängigen Anzug Anzugsgenauigkeit: ± 3%

UNI EN ISO 6789

1/2" 3/4"



	Nm	■		L (mm)	g	Icon	€
667/20	40÷200	1/2"	0,5	471	1035	006670720	326,00 € 182,00 €
667/30	60÷300	1/2"	1	600	1285	006670730	363,00 € 199,00 €
667/40	80÷400	3/4"	1	710	2220	006670740	872,00 € 489,00 €

605E

Drehmomentschlüssel mit Signalgebung, mit Einfachnarre, für links- und rechtsgängigen Anzug Genauigkeit: ± 6%



1/4"

UNI EN ISO 6789

	Nm	kgfm	lbf.in	■	L (mm)		g	Icon	€
605E/5	1÷5	0,1÷0,5	11÷47	1/4"	190	0,05	180	006050105	273,00 € 153,00 €
605E/10	2÷10	0,2÷1,0	22÷93	1/4"	190	0,1	180	006050110	285,00 € 161,00 €

666/C2

ZERO-RESET
Klick-Drehmomentschlüssel,
im Bi-Material-Koffer, 14 Stück,
mit Steckschlüsseln und
Verlängerungsstangen

≡ 335x145x60 mm



1,6 kg

006661002

1/4"

~~463,00 €~~
259,00 €

	⊗ 666/2	5+25 Nm
	○ 900	4+13 mm
	900/...	50-100 mm
	900/16	
	895/1	

NEW

666/C5

ZERO-RESET
Klick-Drehmomentschlüssel,
im Bi-Material-Koffer, 16 Stück,
mit Steckschlüsseln und
Verlängerungsstangen

≡ 420x185x60 mm



3 kg

006661005

3/8"

~~510,00 €~~
289,00 €

	⊗ 666/5	10+50 Nm
	○ 910A	8+19 mm
	910/21 - 910/22	125-250 mm
	910/15	
	910/16	
	895/3	

NEW

666/C10X

ZERO-RESET
Klick-Drehmomentschlüssel,
im Bi-Material-Koffer, 15 Stück,
mit Steckschlüsseln und
Verlängerungsstangen

≡ 420x185x60 mm



3,5 kg

006661011

1/2"

~~505,00 €~~
289,00 €

	⊗ 666/10X	20+100 Nm
	○ 920A	10+22 mm
	920/20-920/21	75-125 mm
	920/15	

NEW

666/C20

ZERO-RESET
Klick-Drehmomentschlüssel,
im Bi-Material-Koffer, 16 Stück,
mit Steckschlüsseln und
Verlängerungsstangen

≡ 510x180x45 mm



4,5 kg

006661020

1/2"

~~564,00 €~~
315,00 €

	⊗ 666/20	40+200 Nm
	○ 920A	13+27 mm
	920/20-920/21 920/22	75-125-255 mm
	920/15	

NEW

666/C30

ZERO-RESET
Klick-Drehmomentschlüssel,
im Bi-Material-Koffer, 18 Stück,
mit Steckschlüsseln und
Verlängerungsstangen

≡ 620x180x45 mm



6,3 kg

006661030

1/2"

~~663,00 €~~
369,00 €

	⊗ 666/30	60+300 Nm
	○ 920A	13+32 mm
	920/20-920/21 920/22	75-125-255 mm
	920/16	

NEW

599DGT-AW

Elektronischer Drehmomentschlüssel mit Drehmoment- und Winkelanzeige, Umschaltknarre und kabelloser Datenübertragung, zum rechts- (Genauigkeit ± 2%) und linksgängigen (Genauigkeit ± 3%) Anziehen

UNI EN ISO 6789



Anzugsarten: Drehmoment, Winkel, Drehmoment/Winkel
 Doppelanzeige von Annäherung und Sperre: Peak-/Track-Mode
 Das Erreichen des voreingestellten Drehmoments/Winkels wird durch Lichtsignale, ein intermittierendes Tonsignal und eine fühlbare Vibration angezeigt
 Speichern und Anzeigen der letzteren
 999 Drehmoment- und/oder Spitzenwinkelwerte
 9 speicherbare und voreinstellbare "Preset"-Modi
 Sicherheitsblockierung der Tasten
 Mögliche Verknüpfung des Schlüssels mit einem besonderen Benutzer durch Software
 Rückverfolgbarkeit der Anzugsdaten. Die Software ermöglicht das Speichern von Datum und Uhrzeit, Seriennummer des Werkzeugs, eingestelltem Anzugswert,

- erzielt Wert und die Verknüpfung dieser Daten mit der Nutzer-ID
- Rutschfester Bimaterial-Griff
- Schlüssel + 9-sprachige Software
- Inklusiv: 3 AA Batterien - 1,5V, kabelloser USB-Stick und Software-USB-Stick
- **Bidirektionale kabellose Datenübertragung, vom Schlüssel zur Software und umgekehrt, massenhaft nachträglich oder in Echtzeit**
- **Personalisierte Software zur Datenverarbeitung mit sofortiger und benutzerfreundlicher OK/NG-Beurteilung und Echtzeitanzeige von Diagrammen**

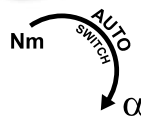

DREHMOMENT/WINKEL

	Nm	kgfm	lbf.ft	■	L (mm)		g	📶	€
599DGT-AW/30	6÷30	0,6÷3	4,5÷22	1/4"	410	0,1	800	005990702	1.285,00 € 725,00 €
599DGT-AW/135	27÷135	2,7÷13,5	20÷100	3/8"	445	1,0	1000	005990713	1.305,00 € 735,00 €
599DGT-AW/340	68÷340	6,8÷34	50÷250	1/2"	615	1,0	1500	005990734	1.390,00 € 759,00 €



605DGT/2

Elektronischer Drehmomentschlüssel mit Umschaltknarre für links- und rechtsgängigen Anzug Genauigkeit: ± 3% rechtsgängig 4% linksgängig

Doppelanzeige von Annäherung und Sperre: Peak-/Track-Mode
 Stromversorgung durch 1 Batterie 1,5 V AAA (im Lieferumfang)



Nm	Kgfm	lbf.in	■	L (mm)	
4÷20	0,4÷2	35÷177	1/4"	210	0,01

📶 175 g 📶 006050302

1/4" ~~327,00 €~~ **182,00 €**

UNI EN ISO 6789

677/C

Drehmomentschlüssel mit Einfachknarre, für links- und rechtsgängigen Anzug Genauigkeit: 4% mit Kasten

Der Drehmomentschlüssel von Beta 677 eignet sich besonders bei schwierigen Einsätzen mit hohen Anzugsdrehmomenten.



Der Auslösemechanismus weist den Bediener durch Biegen des Schlüssels am Drehpunkt um ca. 20° auf das Erreichen des eingestellten Drehmoments hin.



677/C800

UNI EN ISO 6789 **3/4"**

	Nm	kgfm	lbf.ft	■	L (mm)		kg	📶	€
677/C600	120÷600	12÷60	100÷450	3/4"	1059	10	6,0	006770607	1.330,00 € 755,00 €
677/C800	200÷800	20÷80	150÷600	3/4"	1319	10	6,7	006770612	1.385,00 € 775,00 €
677/C1000	300÷1000	30÷100	200÷750	3/4"	1554	20	7,4	006770616	1.470,00 € 830,00 €

584

Drehmomentschrauber mit Auslösung, geeignet für rechtsgängigen Anzug
Genauigkeit +/-6%

UNI EN ISO 6789



	Nm	gfm	Ø		g		€
584/1	0,2÷1	20÷100	1/4"	0,01	266	005840201	367,00 € 205,00 €
584/5	1÷5	100÷500	1/4"	0,1	346	005840206	367,00 € 205,00 €
584/10	1÷5	500÷1000	1/4"	0,1	349	005840210	385,00 € 219,00 €

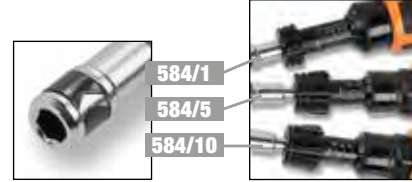

NEW

584/C31

1,3 kg

005840931

Sortiment aus 1 Drehmomentschlüssel, 8 Sechskant-Steckschlüsseln, 20 Schraubeinsätzen und 2 Zubehörteilen

~~498,00 €~~
279,00 €



	584/5	1÷5 Nm
	900	4-5-5,5-6-7-8-9-10 mm
	860LP	0,6x4,5-1x5,5-1,2x6,5 mm
	860PH	PH1 - PH2 (x2) - PH3
	860PE	2-2,5-3-4-5 mm
	860TX	T9-T10-T15-T20-T25-T27-T30-T40
	882P/80	80 mm
	892/0	● 1/4 ■ 1/4

270x120x45 mm

NEW

581/5

005810006

Drehmomentschrauber mit Auslösung, ohne Messteilung, geeignet für rechtsgängigen Anzug
Genauigkeit +/-6%
(zur Verwendung mit Art. 680)

~~327,00 €~~
186,00 €



Nm	gfm	Ø	UNI EN ISO 6789
1÷5	100÷500	1/4"	

NEW

680

Digitaler Drehmomentmesser Dynatester 680 zur Prüfung der Eichungsrechts- und linksgängig

- Zur Prüfung der Eichung der Schraubendreher und Drehmomentschlüssel, rechts- und linksgängig
- Ablesegenauigkeit: ± 1% des abgelesenen Werts
- 4-Digit-LCD-Farbdisplay
- 3 Maßeinheiten: Nm - lbf.ft. - lbf.in
- Funktionsmodi: Click, Dial, Track
- Möglichkeit, 15 Prüfparameter einzustellen
- Mit USB/Micro-USB-Kabel für den Anschluss und die Datenübertragung an den Computer
- Mit Netzteil mit EU-, UK-, US- und AU-Steckern
- Software zur Erstellung von TEST REPORTS



680/350



680/2100



680/3



680/30



	Nm	kg		€
680/3	0,1÷3	1,4	006800000	3.310,00 € 1.869,00 €
680/30	1,5÷30	1,4	006800003	3.270,00 € 1.869,00 €
680/350	10÷350	2,6	006800035	3.280,00 € 1.869,00 €
680/2100	200÷2100	3,5	006800210	4.870,00 € 2.805,00 €

Universal-Kraftzange HYPERCUT mit Schneiden aus Sinterstahl M2

Die perfekte Ausrichtung der Backen und das ausgespitzte Profil garantieren ein sicheres Greifen, auch auf sehr engem Raum. Der Zangenkörper nutzt den zuverlässigen thermisch bearbeiteten Molybdän-Stahl, der flexibel und beständig ist, und einen sicheren Griff unter jeder Bedingung garantiert.



~~78,00 €~~
42,50 €

Mittlere Lebensdauer = der Schneiden	-73%
Schubspannung statische Prüfung (test ISO 5744) =	+127%
Härte der Stahlschneiden M2 =	65HRC



PATENTIERT

- ABSOLUTE INNOVATION
- HOHE SCHNEIDKRAFT



169BM/D3

Sortiment aus 1 Universalzange,
1 Zange mit langen halbrunden
Backen und 1 Schneidzange

011690133
~~117,00 €~~
66,50 €



1169/D3

Sortiment aus 1 Universalzange,
1 Zange mit langen halbrunden
Backen und 1 Schneidzange

011690053
~~93,50 €~~
54,00 €



169N/D4

Sortiment aus 1 Universalzange für
geringen Kraftaufwand,
1 Zange mit langen halbrunden Backen,
1 Schneidzange, verchromt,
und 1 Zange mit
durchgestecktem Gelenk,
eloxiert

011690024
~~133,00 €~~
76,50 €



NEW

1047N



DIE GLEITGELENKZANGE MIT DRUCKKNOPFSYSTEM UND BACKENEINSTELLUNG MIT AUTOMATISCHEM VERRIEGELUNGSSYSTEM

DIN ISO 8976

- 1** Verjüngter Kopf für leichteren Zugang zu kleinen Bereichen
- 2** Induktiv gehärtete Zähne für erhöhte Haltbarkeit. Zahngeometrie und -winkel entwickelt für effektiven, sicheren Halt
- 3** Bis zu 23 Positionen einstellbar in 250-mm-Länge
- 4** Leichte Handhabung und Komfort, aufgrund des dreieckigen Querschnitts der Griffe hat man eine vergrößerte Kontaktfläche und dadurch einen geringeren Arbeitsaufwand
- 5** Rutschfeste PVC-beschichtete Griffe



PATENTIERTER MECHANISMUS FÜR BACKENVERSTELLUNG UND AUTOMATISCHE VERRIEGELUNG



Das exklusive Druckknopfsystem ermöglicht das Öffnen, Schließen und Benutzen der Zange mit einer Hand

1047N

	L mm	A Max mm	L1 mm	S mm	g		€
1047N 180	180	34	30	6	216	010470018	59,50 € 32,90 €
1047N 250	250	42	37	8	394	010470024	64,00 € 35,00 €
1047N 300	300	52	43	9	524	010470030	77,00 € 43,50 €

1048N

Verstellbare Zangen, durchgestecktes Gelenk

- Griff mit dreieckigem Querschnitt für eine komfortable Abstützfläche
- Schlanker Kopf für den Zugang und das Arbeiten in beengtem Raum
- Gehärteter Nagel für eine bessere Verschleißbeständigkeit
- Phosphatierte Oberfläche
- Realisiert aus Chrom-Vanadium-Stahl

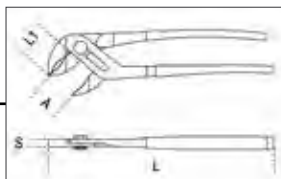

DIN ISO 8976



	L mm	A Max mm	L1 mm	S mm	g		€
1048N 175	175	36	31	11	189	010480910	37,00 € 21,50 €
1048N 250	250	46	38	13	354	010480915	39,50 € 22,90 €
1048N 300	300	60	44	14,8	554	010480920	59,00 € 33,50 €
1048N 400	400	96	81	19	1180	010480940	92,00 € 53,00 €

1047N/D3



010470053

3er-Satz Gleitgelenkzangen, Druckknopfbetätigung

~~200,50 €~~
105,00 €



ERSPARNIS 6,40 €
gegenüber dem Einzelkauf

NEW

1048N/D3

010480923

Satz verstellbare Zangen, durchgestecktes Gelenk

~~135,50 €~~
72,50 €



ERSPARNIS 5,40 €
gegenüber dem Einzelkauf

048VN

Herstellbare Zangen, durchgestecktes Gelenk, orange lackiert



	L mm	A Max mm	L1 mm	S mm	i g	Art-Nr.	€
048VN 175	175	36	31	11	189	010480111	31,50 € 17,90 €
048VN 250	250	46	38	13	354	010480116	36,00 € 20,50 €
048VN 300	300	60	44	14,8	554	010480121	52,50 € 30,00 €

052

Pinzanzangen, verstellbar, konkave Backen



	L mm	ø Max mm	i g	Art-Nr.	€
052/140	140	22	175	010520014	32,00 € 18,50 €
052/190	190	36	360	010520019	36,00 € 20,50 €
052/240	240	42	590	010520024	38,50 € 22,50 €
052/300	300	55	900	010520030	64,00 € 36,90 €

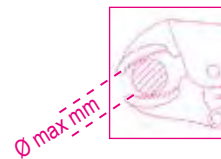

031/54

Pinzanzangensatz für Sicherungsringe, 4-teilig

010310000
~~134,00 €~~
75,00 €

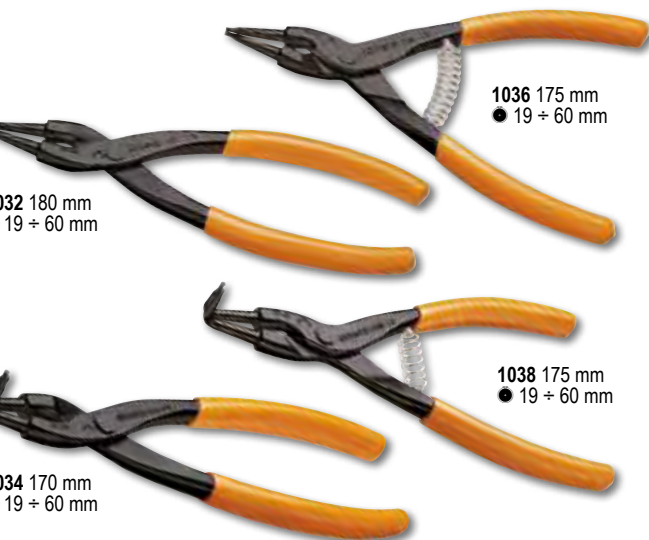

1199ESD/D3

Sortiment aus 1 Flachzange mit langen Backen, 1 Diagonalseitenschneider und 1 Vornschnieder, ESD

011990003
~~138,00 €~~
78,00 €



0999ESD/B4

ESD-Pinzettensatz, 4-teilig, säurefest, nicht magnetisch

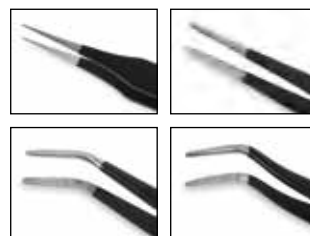

009990040
~~109,50 €~~
43,50 €



1370

Schlosserhammer, deutsches Modell, Stiel aus Holz

UNI 7778 DIN 1041
HICKORY



	g	g		€	€
1370/300	300	439	013700053	18,50 €	10,90 €
1370/500	500	669	013700055	22,60 €	12,90 €
1370/800	800	949	013700058	29,50 €	17,00 €
1370/1000	1000	1180	013700060	35,00 €	20,50 €
1370/1500	1500	1722	013700065	40,00 €	23,00 €
1370/2000	2000	2181	013700070	48,00 €	27,90 €

1370T

Schlosserhämmer, deutsches Modell, Stiel aus Fasern



	g	g		€	€
1370T/300	300	452	013700630	27,50 €	15,90 €
1370T/500	500	663	013700650	30,50 €	17,50 €
1370T/800	800	1017	013700680	32,00 €	18,50 €
1370T/1000	1000	1279	013700700	40,00 €	23,00 €
1370T/1500	1500	1740	013700750	47,50 €	27,50 €

1390

Hämmer mit auswechselbaren Kunststoffaufsätzen, Stiel aus Holz

UNI 7784



	Ø mm	g		€	€
1390/22	22	134	013900022	22,60 €	12,90 €
1390/28	28	230	013900028	28,00 €	16,50 €
1390/35	35	365	013900035	38,00 €	22,00 €
1390/45	45	689	013900045	60,50 €	35,00 €
1390/60	60	1462	013900060	102,50 €	59,90 €

32AU

Automatischer Körner

000320160

~~64,50 €~~
37,50 €

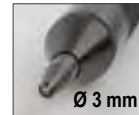

31/B6N

Splinttreibersatz, 6-teilig, in Werkzeugrolle aus strapazierfähigem Polyester

Ø 2-3-4-5-6-8 mm

000310024

~~79,50 €~~
45,00 €



1380T

Fäustel, Stiel aus Fasern



	A mm	L1 mm	g		€	€
1380T 800	35	85	800	013800308	39,00 €	21,50 €
1380T 1000	40	100	1000	013800310	39,50 €	22,00 €
1380T 1250	42	110	1250	013800312	42,00 €	22,50 €
1380T 1500	45	120	1500	013800315	44,50 €	23,90 €
1380T 2000	49	120	2000	013800320	54,50 €	28,50 €

35/S4

Satz mit 4 gerippten Meißeln

L 150-200-250-300 mm

000350506

~~154,50 €~~
88,50 €



NEW

412/SP25

Spiralbohrer, zylindrisch, kurze Ausführung, aus HSS, vollständig geschliffen, poliert, 25-teilig

Ø 1÷13 x 0,5 mm

R ≤ 800 N/mm²
HV ≈ 750÷820
DIN 338



≡ 110x190x55 mm



004120425
~~222,00 €~~
128,00 €

415CO/SP19

Spiralbohrer, aus HSS-CO 5%, vollständig geschliffen, poliert

Ø 1÷10 x 0,5 mm

R ≤ 1200 N/mm²
HV ~ 800÷860
DIN 338



≡ 115x170x40 mm

CO5%



004150421
~~115,50 €~~
66,00 €

416/SP19

Spiralbohrersatz aus HSS mit anderschliff mit doppeltem Penetrationskegel, 19-teilig

Ø 1÷10 x 0,5 mm



≡ 115x170x40 mm



004160419
~~155,50 €~~
88,00 €

416G/SP25

Satz von 25 Bohrern mit zylindrischem Schaft, aus HSS, AISI M2, mit stufenförmiger Spitzengeometrie

Ø 1÷13 x 0,5 mm

R ≤ 900 N/mm²
HV ~ 820÷850



≡ 110x190x55 mm



004160525
~~439,00 €~~
255,00 €

425ES/SP3

Satz von 3 Stufenbohrern, mit zylindrischen Schaften, gleitende Stufengeometrie, aus HSS-G

Ø 4÷12 ; 4÷20 ; 4÷30 mm

R ≤ 900 N/mm²
HV 800



004250800
~~270,00 €~~
157,00 €

≡ 98x158x18 mm

NEW

437P

004370003

Gewindefräser, zur Wiederherstellung von Innen- und Außengewinden, rechts- und linksläufig

~~56,00 €~~
31,90 €

- P 0,80-1,00-1,25-1,50-1,75-2,00-2,50-3,00 mm



230 mm

437U/09

2 kg 004370550

Werkzeugsortiment zur Behebung von Gewindebeschädigungen

~~408,00 €~~
235,00 €

- M5X0,8
- M6X1,0
- M8X1,25
- M10X1,5
- M12X1,75



370x230x55 mm

450/C21

7 kg

004500315

Sortiment mit HSS/Bimetall-Lochsägen und Zubehör, für industriellen Gebrauch

~~852,00 €~~
449,00 €



21x

Co8%

420x280x60 mm

	450	Ø 19-22-29-35-38-44-51-57-64-76 83-92-95-105-114 mm
	450AL	/1 - /2
	450PA	/1 - /2
	450PR	
	450AD	

446/C110

8,1 kg

004460060

Sortiment mit Gewindebohrern und Schneideisen, aus Chromstahl, metrisches Gewinde, komplett mit Zubehör, im Holzkoffer

~~1.047,00 €~~
565,00 €



500x337x60 mm

- 435/0 444/1 436/1
- 435/3 444/2

I	III	III	III
430 M mm	433 M mm	440/440A M mm	441/441A M mm
2x0,4	6x0,75 - 7x0,75	2x0,4	6x0,75 - 7x0,75
3x0,5	8x0,75 - 8x1	3x0,5	8x0,75 - 8x1
4x0,7	9x0,75 - 9x1	4x0,7	9x0,75 - 9x1
5x0,8	10x0,75 - 10x1	5x0,8	10x0,75 - 10x1
6x1	10x1,25 - 11x0,75	6x1	10x1,25 - 11x0,75
7x1	11x1 - 11x1,25	7x1	11x1 - 11x1,25
8x1,25	12x0,75 - 12x1	8x1,25	12x0,75 - 12x1
9x1,25	12x1,25 - 12x1,5	9x1,25	12x1,25 - 12x1,5
10x1,5	14x1 - 14x1,25	10x1,5	14x1 - 14x1,25
11x1,5	14x1,5 - 16x1	11x1,5	14x1,5 - 16x1
12x1,75	16x1,5 - 18x1,5	12x1,75	16x1,5 - 18x1,5
14x2		14x2	
16x2		16x2	

1599F

Parallelschraubstöcke für Werkbänke, geschmiedet

- Völlig aus Stahlguss hergestellt.
- Oberflächlich gefräst und gehärtet.
- Vordere Öffnung. Hohe Spannungstiefe.

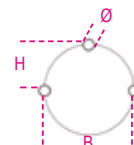
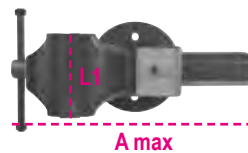

	L mm	BxH mm	Ø mm	A max mm		€
1599F/100	100	92x46	11	125	015990100	391,00 € 225,00 €
1599F/125	125	108x54	13	150	015990125	499,00 € 279,00 €
1599F/150	150	125x62	13	200	015990150	702,00 € 399,00 €
1599F/175	175	140X70	15	220	015990175	957,00 € 539,00 €



972/K12V-10

2,3 kg

019720112

Ultrakompakter 12V-Bohrschrauber

Doppelte mechanische Geschwindigkeit mit Stahlzahnradern und Kupplung mit 20 Positionen
Drehmoment bis zu 30 Nm und 1300 U/min (400 U/min im 1. Gang); bohrt bis zu einem Durchmesser von 10 mm in Stahl und 20 mm in Holz
2Ah-Batterien und Ladeanzeige am Gerätekörper
Rutschfester ergonomischer Griff
Front-LED
Spannbohrfutter 10 mm
Gürtelclip rechts/links
Wählschalter Eindreihen-Ausdreihen-Sperre (für den Transport)
Geliefert im Hartschalenkoffer mit 2 Lithium-Ionen-Batterien 2 Ah und Schnellladegerät (50 Min)



316x254x96 mm

~~304,00 €~~
109,00 €



Ultrakompakt: nur 170 mm lang;
Ultraleicht: nur 1,1 kg mit Batterie und perfekt in Balance

1972/K20V+SMER

019720024

Kompletter Satz mit 20-V-Schlagbohrschrauber + Schleifkörper aus BMC

Satzinhalt:

- **1972/K20V-13BMC**

20-V-Schlagbohrschrauber Brushless, 80 Nm, Spannbohrfutter, 13 mm, doppelte Geschwindigkeit.
Geliefert im Hartschalenkoffer mit 2 4-Ah-Akkus und Schnellladegerät.

- **1986/20V-125BMC**

20-V-Winkelschleifer Brushless mit Schlitteneinschalter, Durchmesser Schleifscheibe 125/115 mm, Schutz gegen unbeabsichtigten Neustart, Scheibenabdeckung "tool-less", zusätzlicher Handgriff.
Geliefert im Hartschalenkoffer ohne Akkus/ohne Ladegerät, nur Maschinenkörper.



~~932,00 €~~
349,00 €

490x370x125 mm



490x370x125 mm



ERSPARNIS 99,00 €
gegenüber dem Einzelkauf

NEW

BECOMMEN SIE 6 SETS (300 STK.) AN DEN PROMO PREIS!

Ø 115 mm - STAHL



A36S

dünne Trennscheibe mit gerader Form

~~594,00 €~~
320,00 €
(1,07 € PRO STK.)



INKLUSIVE FÜR SIE

Beta Winkelschleifer 1956 115-750W
mit einem netto Warenwert von **49,50 €**

750W



	Diameter	Thickness	N° of pcs.	
300 AB000010115+750W	115	1,0	300 pcs.	110010300
300 AB000010117+750W	115	1,2	300 pcs.	110010302
300 AB000010119+750W	115	1,6	300 pcs.	110010301

Ø 125 mm - INOX UND STAHL



A46U

dünne Trennscheibe mit gerader Form

~~875,00 €~~
480,00 €
(1,60 € PRO STK.)



INKLUSIVE FÜR SIE

Beta Winkelschleifer 1956 125-1400W
mit einem netto Warenwert von **109,00 €**

REGELBARE DREHZAHL

1400W

	Diameter	Thickness	N° of pcs.	
300 AB000330125+1400W	125	1,0	300 pcs.	110330320
300 AB000330126+1400W	125	1,2	300 pcs.	110330322
300 AB000330128+1400W	125	1,6	300 pcs.	110330321



332**Rohrschneider für Kupfer und Leichtmetalle**

	L mm	Ø mm / "		€
332	59	3÷16 1/8"÷5/8"	003320001	28,00 € 15,90 €
332/2	63	3÷28 1/8"÷1"1/8"	003320003	31,50 € 17,90 €

376**Rohrzangen, schwedisches Modell Backen 90° gebogen**

	L mm	Ø"	Ø mm		€
376 320	320	1" gas	34	003760032	59,00 € 33,50 €
376 410	410	1 1/2" gas	49	003760041	77,00 € 44,00 €
376 550	550	2" gas	60	003760055	120,00 € 67,00 €
376 630	630	3" gas	90	003760063	218,50 € 123,00 €

1750KG10
10 kg
017500100
Hebelschmierer 10 kg, mit Hochdruckschlauch 2 m
~~231,50 €~~
133,00 €

mit Drehverschraubung, damit der Schlauch nicht gequetscht wird.
 Pumpkörper aus Aluminiumdruckguss mit Entlüftungsventil

Einstellbare Druckstufen
 4 gr 275 bar
 7 gr 206 bar
 9 gr 137 bar

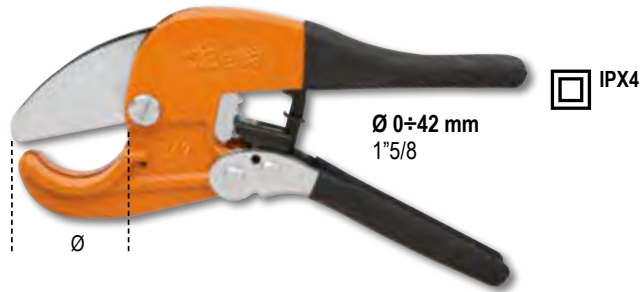
**342****Rohrschneider mit Rücklauf Sperre, für Kunststoffrohre**
003420030
~~62,50 €~~
36,00 €
**363****Rohrzangen, amerikanisches Modell, aus Leichtmetall**

	L mm	Ø"	Ø mm		€
363 350	350	2" gas	60	003630035	80,00 € 46,00 €
363 450	450	2 1/2" gas	76	003630045	108,00 € 62,00 €
363 600	600	3" gas	90	003630060	182,00 € 106,00 €
363 900	900	5" gas	140	003630090	341,00 € 198,00 €
363 1200	1200	6" gas	165	003630120	362,00 € 210,00 €

3455B
003450010
Entgrater mit drehbar gelagerter, auswechselbarer Klinge
~~28,00 €~~
15,90 €
**1750**
017500500
Hebelfettpressen
~~51,50 €~~
29,50 €

NIETZANGE

Ø mm	1741TR						1741						1740B 280						1740B 330						1741U					
	2,4	3,2	4	4,8	5	6,4	2,4	3,2	4	4,8	5	6,4	2,4	3,2	4	4,8	5	6,4	2,4	3,2	4	4,8	5	6,4	2,4	3,2	4	4,8	5	6,4
ALUMINIUM	•	•	•	•	X	X	•	•	•	•	•	X	•	•	•	•	X	X	•	•	•	•	•	•	•	•	•	•	•	•
ACEL	•	•	•	X	X	X	•	•	•	•	•	X	•	•	•	•	X	X	•	•	•	•	•	•	•	•	•	X	X	X
EDELSTAHL	•	•	•	X	X	X	•	•	•	X	X	X	•	•	•	X	X	X	•	•	•	•	•	•	•	•	•	X	X	X

1741TR

Nietzange mit drehbarem Kopf, mit 4 auswechselbaren Mundstücken geliefert

017410410
~~49,00 €~~
26,00 €



1740B

Nietzange, Kraftmodell, kompakt, mit 5 auswechselbaren Mundstücken für Nieten

- Ultrakompakt, ultrasensibel
- Mit Schaftbehälter

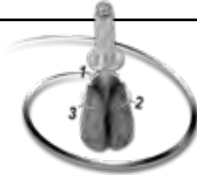

**3 SPANNBACKEN
 BESSERER HALT
 DER NIETE**



	L mm	g	017400280	€
1740B 280	280	650	017400280	89,00 € 51,00 €
1740B 330	330	1000	017400330	103,00 € 59,90 €

1741

Nietzange aus Leichtmetalllegierung Mit 4 auswechselbaren Mundstücken geliefert

017410003
~~44,50 €~~
24,90 €



1741U

Nietzange, ultrakompakt, mit Krafteinstellung

017410450
~~55,50 €~~
31,50 €



**3 SPANNBACKEN:
 BESSERER HALT
 DER NIETE**

KABELLOS WIEDERAUFLADBAR



	LUMEN	Akku	Ladezeit	Akkulaufzeit	IP/IK
1833XSW	80 - 250 (LED SMD)	3,7V 700 mAh, 2.59 Wh Li-ion	2h 1839BRW kabelgeladen	2 - 8h	IP54; IK07
1833MW	5 - 30 - 400 - 1000 (LED SMD)	3,7V 2.600 mAh, 9.62 Wh Li-ion	6h 1839BRW 4h kabelgeladen	2- 200h	IP68; IK07
1836AW	30 - 200 - 400 (Hauptlicht LED COB) 400 (spot LED COB)	3.7 V, 1500 mAh, 5.55 Wh Li-ion	2,5h 1839BRW kabelgeladen	Hauptlicht 4-18h Spot: 4h	IP65; IK07
1836BW	225 - 250 - 500 (Hauptlicht + spot 500 lumen LED SMD) 20 (Rotlicht LED SMD)	3.6V, 3000 mAh Li-ion	6h 1839BRW 4,5h kabelgeladen	Flood-Licht + Spotlicht: 2.5h Hauptlicht: 4h Spotlicht: 4h Rotlicht: 18h	IP65; IK06

1833XSW

LED-Inspektionslampe, kabellos aufladbar

Zwei Leuchtstärken:
Magnete am Boden und an der Rückseite
Gürtelclip
Inkl. USB-C-Kabel



L 145 mm



018330011

~~56,00 €~~
32,50 €



1833MW

LED-Taschenlampe, leuchtstark, kabellos aufladbar

4 Leuchtstärken
Magnet am Boden
Inkl. USB-C-Kabel



L 160 mm



018330013

~~102,50 €~~
58,50 €

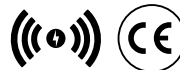

1836AW

LED-Stirnlampe mit doppelter Lichtemission, kabellos aufladbar

Wiederaufladbare Batterie:
Li-Ion 3.7 V, 1500 mAh, 5.55 Wh
Mit USB-C-Kabel
Geliefert mit USB-C-Kabel
Akkuladendauer: 2,5 h
Akkulaufzeit:
Frontlicht: 4-18 h
Kopflicht (Spot): 4h



018360051

~~84,00 €~~
48,90 €



1836BW

Wiederaufladbare LED-Stirnlampe, mit Rotlicht und berührungslosem Ein-/Aus-Sensor, kabellos

Berührungsloser Ein-/Aus-Sensor
Inkl. USB-C-Kabel
Wiederaufladbarer Akku



018360201

~~109,00 €~~
60,50 €



NEW

KABELLOS WIEDERAUFLADBAR ((o))

	Lumen	Akku	Ladezeit	Akkulaufzeit	IP/IK
1838/13LED-W	430 (Frontlicht LED SMD) 90 (spot LED SMD)	3,6V, 6.000 mAh Li-Ion	10,5h 1839BRW 5h kabelgeladen	Hauptlicht+ spot : 4h Hauptlicht: 5h Spot: 10h	IP65; IK07
1838SW	250 - 500 - 1000 (Frontlicht LED COB) 200 (spot LED SMD)	3.6V 3.350 mAh Li-ion	6,5h 1839BRW 4,5h kabelgeladen	Hauptlicht: 2-8h Spot: 7h	IP65; IK07
1838POCKET	160 - 400 - 800 (Hauptlicht LED COB) 250 (spot LED SMD)	3.7V 2.600 mAh Li-ion	4,5h 1839BRW 4h kabelgeladen	Hauptlicht: 3-9h Spot: 4,5h	IP65; IK07

1838/13LED-W

018380112

Wiederaufladbare LED-Arbeitslampe mit hoher Leuchtkraft, kabellos

- Doppelte Lichtemission
- Ladestandsanzeiger
- Schwenkbarer Haken
- 1 Magnet am Boden
- 2 seitliche Magnete
- Inkl. USB-C-Kabel



~~164,00 €~~
93,50 €



NEW

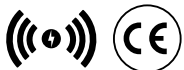

1838SW

018380142

Gelenk-LED-Lampe, aufladbar, mit kabellosem Aufladen

- Wiederaufladbare Batterie 3.6V 3.350mAh Li-Ion
- 2 Lademodi:
 - kabellose Ladestation 1839BRW
 - Ladegerät mit USB-C-Anschluss
- Akkuladendauer:
 - 6.5h mit kabelloser Ladestation
 - 4.5h mit Ladegerät
- Akkulaufzeit:
 - Frontlicht: 3-5h
 - Kopflicht (Spot): 7h
- Ladestandsanzeiger mit 3 LEDs
- Boden um 180° schwenkbar
- Körper aus rutschfestem Gummi
- Schwenkbarer Doppelhaken
- Magnete am Boden und an der Rückseite
- IP65
- IK07



~~114,00 €~~
65,00 €



1838POCKET

018380080

LED-Taschenbaustrahler, gelenkig, schwenkbar, mit doppeltem Lichtbündel, kabellos aufladbar

- **Doppelte Lichtemission:**
 - Hauptlicht: LED COB, 3 Leuchtstärken: 160 - 400 - 800 Lumen
 - Kopflicht (Spot): LED SMD, 250 Lumen
- **Leuchtwinkel:**
 - Hauptlicht: 160°
 - Kopflicht (Spot): 18°
- Inkl. USB-C-Kabel



~~80,00 €~~
45,90 €

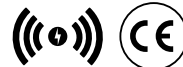

1839BRW

018390002

Kabellose Aufladestation, kompatibel mit Lampen 1838POCKET, 1836AW, 1833MW, 1833XSW, 1838SW

- Zwei gleichzeitig verwendbare Aufladepositionen mit Magnetanschluss
- Mit abnehmbarer Halterung zur kabellosen Aufladung von Handys
- Akku-LED-Ladezustandsanzeiger
- Max. Eingang 10W x2
- Eingang: AC 100-240V 50/60Hz
- Ausgang: DC 12V 1.5A
DC 9V 2A
DC 5V 3A
- USB-C-Anschluss
- IP20
- IK07



~~108,00 €~~
62,50 €



- Kann an die Wand durch 3 an der Rückseite befindliche starke Magnete und 2 Schraubenlöcher gehängt werden



SET AUS KABELLOS AUFLADBAREN ((o))

Die Basis mit zwei kabellosen Ladepositionen kann an die Wand gehängt werden, damit Sie Ihre Beleuchtungs-Tools stets aufgeräumt und zur Hand haben. Außerdem können Sie dank der abnehmbaren Halterung auch Ihr Mobiltelefon aufladen.

1839W/P1

018390800

Set bestehend aus: LED-Lampe 1833MW und 1836AW + induktives Ladestation 1839BRW

~~294,00 €~~
145,00 €

Inhalt des Kits:

- LED-Taschenlampe **1833MW** mit hoher Leuchtkraft, kabellos aufladbar
- LED-Stirnlampe **1836AW** mit doppelter Lichtabstrahlung, kabellos aufladbar
- kabellose Ladestation **1839BRW**, kompatibel mit den Lampen des Kits



**SPARE BIS ZU
24,90 €**



1839W/P2

018390805

Set bestehend aus: LED-Lampe 1838SW und 1838Pocket + induktives Ladestation 1839BRW

~~302,00 €~~
152,00 €

Inhalt des Kits:

- wiederaufladbare, schwenkbare LED-Inspektionslampe **1838SW**, kabellos aufladbar
- LED-Gelenktaschenlampe **1838POCKET**, verstellbar, mit doppeltem Lichtstrahl, kabellos aufladbar
- kabellose Ladestation **1839BRW**, kompatibel mit den Lampen des Kits



NEW

1838FLASHPRO

018380301

Ultrakompakter, wiederaufladbarer Scheinwerfer, die bestmögliche Lösung für jede Anwendung

~~253,00 €~~
142,00 €

- 3 Leuchtstärken: LED SMD 1200 - 1000 - 800 Lumen
- Wiederaufladbarer Akku: Li-Ion, 3.6V, 10000 mAh
- Wiederaufladbar, Ladegerät mit USB-C-Anschluss
- Inkl. USB-C-Kabel und Ladegerät
- Ladestandsanzeiger
- Akkuladedauer: 7,45 h
- Akkulaufzeit: 1200 Lumen: 8,5 h / 1000 Lumen: 9,5 h / 800 Lumen: 11,5 h
- IP65
- IK07



NEW

1838AM

018380400

Wiederaufladbare LED-Inspektionslampe mit doppelter Leuchtstärke, gelenkig und 180° drehbar, mit schwenkbarem magnetischem Boden und Haken

~~127,00 €~~
69,50 €

- **2 Leuchtstärken:**
Frontlicht: LED COB, 60-700 Lumen, mittels Potentiometers regulierbar
Kopflicht (Spot): LED SMD, 120 Lumen, Ein-/Aus-Schalter
- Wiederaufladbare Batterie 3.6V 2600mAh Li-ion
- Mit USB-C Anschluss
- Geliefert mit Ladegerät 100-240V / 50-60Hz
- Akkuladedauer: 4h
- Akkulaufzeit:
Frontlicht: 2,5-16h
Kopflicht (Spot): 10h
- Ladestandsanzeiger mit 3 LEDs
- Magnetischer Boden (mit Neodym-Eisen-Bor-Magnet), 90° schwenkbar
- Schwenkbarer Haken am Boden
- Gelenkig und 180° schwenkbar ($\pm 90^\circ$ zur Achse)

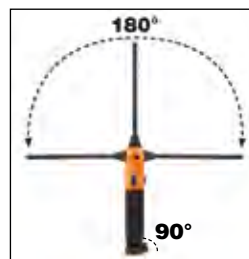

CE

1838SLIM

Gelenk-3-LED-Lampe, schmal, aufladbar

3 Lichtstärken

- Frontlicht: 100/200 Lumen
- Rücklicht: 180 Lumen
- Kopflicht (Spot): 80 Lumen

Merkmale:

- Magnetischer Boden
- Ladezeit: 2.5h
- Leuchtdauer: 2-4h/ Spot 3h
- Inklusive USB-C-Kabel



018380221

~~86,00 €~~
46,90 €

80 LUMEN

200 LUMEN

180 LUMEN



1838F

Wiederaufladbare magnetische LED-Lampe mit flexiblem Kopf

• Doppelte Lichtemission:

- Haupt: 32 Lichtstärken LED COB 50 - 500 Lumen
- Spot (Kopf): LED SMD, 120 Lumen
- Wiederaufladbare Batterie: Li-Ion 3,7 V, 2600 mAh
- Aufladen mit USB-C-Anschluss
- USB-C-Kabel im Lieferumfang enthalten
- Aufladezeit: 4h
- Akkulaufzeit:
- Haupt: 2h
- Spot: 9,5h
- Magnet am Sockel
- Haken kann um 90° gebogen werden
- 3-LED-Batteriestandsanzeige
- SCHUTZKLASSE 54
- IK 08



018380040

~~82,50 €~~
48,50 €

120 LUMEN

500 LUMEN

**NEW**

1838CLAMP

Wiederaufladbarer Klemmscheinwerfer, 4 Lichtstärken, einstellbar, USB-Aufladung.

- 4 Lichtstärken:
- 1600 lm - Ultra hoher Modus
- 700 lm - Hoch-Modus
- 300 lm - Niedriger Modus
- 100 lm - Öko-Modus
- Wiederaufladbare Batterie: Li-Ion 3,7 V, 5200 mAh
- Kann mit USB-C-Kabel (im Lieferumfang enthalten) aufgeladen werden
- Kann um 360° gedreht werden
- Aufladezeit: 4h

- Lebensdauer der Batterie:
- 3h - Ultra hoher Modus
- 5h - Hoher Modus
- 8,5h - Niedriger Modus
- 24h - Öko-Modus
- 3-LED-Batteriestandsanzeige
- Mit eingebauter Klemme, kann überall leicht angeklemt werden
- 1 Magnet auf der Rückseite
- SCHUTZART IP65
- IK08

1600 LUMEN



018380310

~~93,50 €~~
55,00 €**NEW**

1838PN

LED-Kugelschreiberleuchte, aufladbar

• Doppelte Lichtemission:

- Hauptlicht und Spotlicht
- 3 Leuchtstärken:
- Hauptlicht COB LED 350 - 175 Lumen
- Spotlicht: SMD LED 120 Lumen
- Aufladbare Batterie: Li-Ion 3.7 V, 1600 mAh
- Akkuladendauer: 2,5h
- Akkulaufzeit:
- Hauptlicht: 6/3h
- Spotlicht: 6h
- Magnetischer Boden
- Gürtelclip / Magnetische Tasche
- IP65
- IK07
- Inkl. USB-C-Kabel



018380008

~~65,50 €~~
33,50 €

120 LUMEN

350 LUMEN



1838COMPACT

Kompakte LED-Lampe, aufladbar

• Doppelte Lichtemission:

- Hauptlicht und Spotlicht
- 3 Leuchtstärken:
- Hauptlicht COB LED 300 - 120 Lumen
- Spotlicht SMD LED 150 Lumen
- Aufladbare Batterie: Li-Ion 3.7 V, 1500 mAh
- Akkuladendauer: 2,5h
- Akkulaufzeit: Hauptlicht: 7/3,5h
- Spotlicht: 6h
- Aufhängbar, mit Körper aus rutsch- und stoßfestem Gummi
- Haken um 360° schwenkbar
- Magnetischer Boden kann um 180° gedreht werden
- Gürtelclip / Tasche
- IP65
- IK07
- Inkl. USB-C-Kabel



018380011

~~73,50 €~~
39,50 €

300 LUMEN

150 LUMEN



691MG

Rollbandmaße mit festem Magnet, schlagfestes ABS Gehäuse aus Bimaterial, Stahlband, Präzisionsklasse: II

	L m	S mm		€
691MG/5	5	25	016910405	17,40 € 9,70 €
691MG/8	8	25	016910408	24,20 € 13,50 €
691MG/10	10	25	016910410	25,50 € 14,90 €



650

Schieblehre
Präzision: 1/20 mm

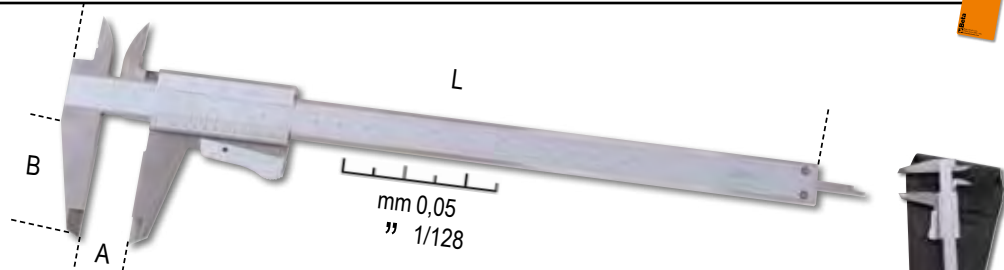

	A Max mm	L mm	B mm	G mm		€
650/150	150	235	40	0,05-1/128	016500001	73,00 € 42,50 €
650/200	200	290	49	0,05-1/128	016500002	96,50 € 55,50 €

DIN 862
UNI EN ISO 13385-1



651DGTB

Schieblehre mit Digitalanzeige
Präzision: 1/100 mm

Präzision: 1/100 mm
Schraubverriegelung des Schiebers
Anzeige umschaltbar metrisch/zöllig
0-Rückstellung in jeder Position
Vierkant-Tiefenstab bis zu 300 mm
In festem Etui aus Kunststoff

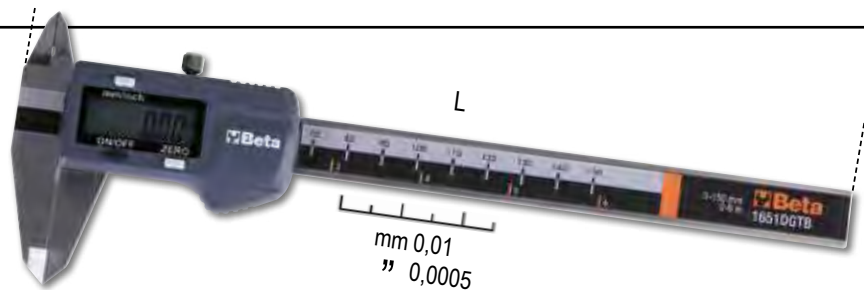

	A Max mm	L mm	B mm	G mm		€
651DGTB 150	150	235	40	0,01-0,0005	016510211	124,00 € 71,50 €
651DGTB 200	200	285	50	0,01-0,0005	016510212	161,00 € 92,90 €
651DGTB 300	300	400	60	0,01-0,0005	016510213	210,00 € 122,00 €

DIN 862
UNI EN ISO 13385-1

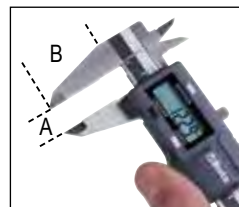

695XS

Wasserscheibe-Wasserwaage mit
T-förmiger Messfläche, magnetisch
aus profiliertem Aluminium
unzerbrechliche Libellen
Präzision: 1 mm/m

Ideal für runde Rohre und
Querschnitte im Allgemeinen
Lieferung mit Clip



48,5 mm
20 mm
70 mm

016950250
~~15,50 €~~
8,90 €

1687/54

Präzisionsreißnadelsatz mit
Griff, 4teilig

016870150
~~31,00 €~~
16,50 €

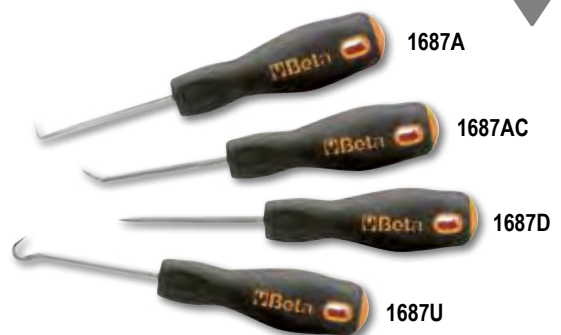

1687A

1687AC

1687D

1687U

1693L 40

016930040

Multifunktions- Laserentfernungsmesser, 40 m, mit Wasserwaagen

40 m

~~180,00 €~~
104,00 €

MESSUNGEN:

- Einzel-Entfernungsmessung
- Dauermessung oder Mindestmessung

FUNKTIONEN:

- Addition/Subtraktion
- Flächenmessung
- Volumenmessung
- Indirekte Messung (Pythagoras-Messung)
- Neigungsmessung
- Selbstabschaltung
- Akku-Dauer: bis zu 5.000 Messungen
- Weiches Nylonnetui (inklusive)

TECHNISCHE DATEN:

- Messbereich: 0,05 ÷ 40 m (0.2in ÷ 131ft)
- Skalenauswahl: m, in, ft
- Präzision: ±1,5 mm (±0.06 in)
- Laserklasse: 2
- Speicherbare Messungen: 99
- Batterien: AAA 2 x 1.5V

NEIGUNGSMESSUNG



IP54



1693M 80

016930080

Multifunktions- Laserentfernungsmesser, 40 m, mit Wasserwaagen

80 m

~~251,00 €~~
146,00 €

MESSUNGEN:

- Einzel-Entfernungsmessung
- Dauermessung oder Mindestmessung

FUNKTIONEN:

- Addition/Subtraktion
- Flächenmessung
- Volumenmessung
- Indirekte Messung (Pythagoras-Messung)
- Neigungsmessung

TECHNISCHE DATEN

- Messbereich: von 0,05 bis 80m (von 0.2 ft bis 229ft)
- Skalenauswahl: m, in, ft
- Präzision: ±1,5 mm (± 0.06 in)
- Laserklasse: 2
- Speicherung der Messungen: 99
- Batterien: AAA 2 x 1.5V

- Selbstabschaltung
- Weiches Nylonnetui (inklusive)
- Akku-Dauer: bis zu 4000 Messungen



IP54



1696T

Magnet-Wasserwaagen aus Eloxalprofil, mit 3 unzerbrechlichen Libellen

- V-förmige Basis
- Präzision: 0,5 mm/m
- Komplett mit einem Fenster zum vertikalen Ablesen



	L mm	H mm	S mm		€
1696T 600	600	66	28	016960506	91,00 € 51,00 €
1696T 800	800	66	28	016960508	100,50 € 56,90 €
1696T 1000	1000	66	28	016960510	106,50 € 59,90 €
1696T 1200	1200	66	28	016960512	132,50 € 74,90 €

760/IR500

**Infrarot-Digitalthermometer
mit doppeltem Laserpoint**



500 °C

TECHNISCHE DATEN

Temperaturmessbereich:
-50 ÷ 500 °C (-22 ÷ 932 °F)
Displayauflösung: 0,1
Emissionsgrad: 0,1 ÷ 1 regulierbar
Messgenauigkeit:
-50 ÷ 20 °C (+/- 3 °C); 20 ÷ 500 °C
(+/-2% oder 2 °C)
Optische Auflösung (D:S): 12:1
Selbstabschaltung: etwa 10 Sekunden
Betriebstemperatur: 0 ÷ 50 °C
Lagerungstemperatur: -20 ÷ 60 °C
Stromversorgung: 1 9V-Batterie

017600350

~~192,00 €~~
108,00 €



1760PA/AC-DC

**Stromzange und
Mehrzweck-Digitalmultimeter**



1000 A



DURCHFÜHRBARE MESSUNGEN
Spannung DC: 0.1mV ÷ 600V
Spannung AC: 0.1mV ÷ 600V
Strom AC: 0.01A ÷ 1000A
Strom DC: 0.01A ÷ 1000A
Widerstand: 0.1Ω ÷ 40MΩ
Kapazität: 0.001nF ÷ 40 μF
Frequenz: 0.001kHz ÷ 4kHz
Temperatur: -40°C ÷ 1000 °C
-40°F ÷ 1832°F

017600000

~~399,00 €~~
225,00 €



760/RMS

**Industrie-Digitalmultimeter genau
und robust, für Extrembedingungen
in einer 6 mm Hülle, mit rutsch- und
stoßfestem Außengummi**

Wasserschutz IP67
Schutz bis 1000 V
Für einen versehentlichen Fall aus
bis zu 2 m Höhe getestet
Geschützte Eingänge
Auto-Range-Funktion
Großes Display zur Sofortablesung,
blaue Hintergrundbeleuchtung
Temperatursonde K (inbegriffen)
Selbstabschaltung
Basis Kabelschuhhalterung aus Gummi
für einen besseren Nutzungskomfort
Kabelschuh mit zweifacher Isolierung 1000 V,
Länge 1 m
In weichem Schutzzetui
KAT IV 600 V/ KAT III 1000 V
Echtheffektivwert TRUE RMS



IP67



Spannung AC/DC 110mV - 600V ±0.8%
Strom AC/DC 110μA - 10A ±1.5%
Widerstand 110Ω - 40MΩ ±1.2%
Kapazität 11nF - 40mF ±5%
Frequenz 1100Hz - 110 MHz ±1.2%
Temperaturtest -32 °C - +1000 °C ±3%
Diodentest
Durchgangstest

Messbereich

Basis naukeurigheid

- ±2% rdg
- ±2% rdg
- ±2.5% rdg
- ±10% rdg (fino a 11mF)
- ±1.5% rdg
- ±5% rdg
3V dc ±10% rdg
<30 Ω

017600020

~~358,00 €~~
205,00 €

1760S

Kompakter Digitalmultimeter

- Schutz: IP40
- Auto-Range-Funktion
- Großes Display zur Sofortablesung,
blaue Hintergrundbeleuchtung
- Selbstabschaltung
- Anzeige Batterie leer
- In weichem Schutzzetui
- CAT III 600V
- Effektivwertmessung TRUE RMS



Durchführbare Messungen:
DC-Spannung: 200 mV-2/20/200/600V
AC-Spannung: 100/600V
DC-Strom: 200 mA-10 A
AC-Strom: 0,01-10 A
Widerstand: 200Ω - 2/20/200 kΩ - 2 MΩ
Diodentest: 0.4 ÷ 0.7
Stromversorgung: 2 1,5V-Batterien: 2
1,5V-Batterien, Typ AAA

017600022

~~103,00 €~~
59,90 €

IP40



1608

**Presszange für isolierte
Kabelverbindungen, mit Druckregler**

5÷6 mm²



016080001

~~146,00 €~~
83,90 €

1606T

**Presszange für Rundkabel,
4-Seiten-Crimpen**
Weniger Kraftbeanspruchung des Hebels

0.1÷10 mm²



016060005

~~378,00 €~~
199,00 €

16091/C6

016090300

Crimpzange mit 6 auswechselbaren Matrizen

~~236,50 €~~
138,00 €

6in1



**EINSTELLBAR,
MIT SCHNELLER
AUSLÖSUNG**



6 unterschiedliche Arten von Matrizen für:

- vorisolierte Ring-Kabelverbindungen, Stift-Kabelverbindungen und Schnellkabelverbindungs-Stecker 0,5 ÷ 6 mm²
- nichtisolierte Kabelverbindungen 0,5 ÷ 10 mm²
- nichtisolierte Schnellkabelverbindungs-Hülsen und -Stecker 0,5 ÷ 6 mm²
- vorisolierte Rundkabelverbindungen 0,5 ÷ 4 mm²
- vorisolierte Rundkabelverbindungen 6 ÷ 16 mm²
- nichtisolierte Kabelverbindungen D-SUB

NEW

1149F

011490010

Selbstverstellbare Schneid- und Abisolierzange

~~21,10 €~~
12,50 €



0,2÷6 mm²

1128 X-PRO

BM1325

Elektrikerschere, kurze Schneiden und Kabelabisolierfille

~~49,50 €~~
28,00 €

- Schneiden aus Edelstahl
- Kabelschneidrinne
- Mit Mikroverzahnung auf einer Schneide



NEW

1128 X-PRO EVO

BM1330

Elektrikerschere, kurze Schneiden und Kabelabisolierfille

~~44,00 €~~
25,00 €

- Schneiden aus Edelstahl
- Kabelschneidrinne
- Mit Mikroverzahnung auf einer Schneide



NEW

1609B

4,2 kg

016090101

Mechanische Crimpzange

~~387,00 €~~
219,00 €

- Für unisolierte Kabelverbindungen aus Kupfer von 10 bis 120 mm²
- Rutschfester Gummigriff
- Innenbolzen mit "H"-Schnitt für eine maximale Gleitfähigkeit des Bolzens
- Aus brüniertem Stahl

10÷120 mm²

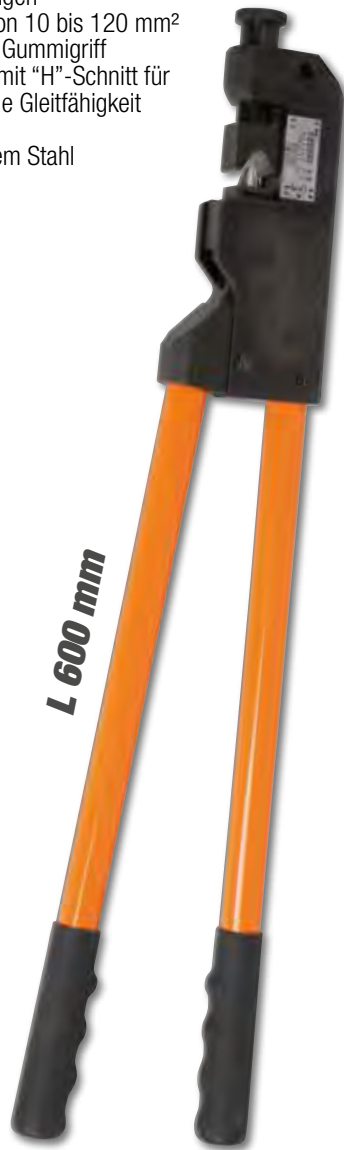

1778MT MULTIFUNKTIONSWERKZEUG MIT EINSÄTZEN



1778MT

**Multifunktionswerkzeug
mit Einsätzen und Etui**

**Werkzeuge für insgesamt
2 Funktionen:**

- Universalzange
- große Klinge
- gewellte Klinge
- Sägebogen
- Feile
- Dosen-/Flaschenöffner
- Schere
- Einsatzhalter
- Phillips®-Schraubendreher



**IN JEDER
SITUATION
GEEIGNET!**



**Einfaches Entfernen
der Einsätze**



Werkzeugauslöseta



1 Bits + Einsatzhalter + Pinzette



Lineal 100mm/ 4 Zoll

017780055

~~119,00 €~~
65,90 €

1726N

**beschichteter Bügelsägenrahmen,
Plattbefestigungssystem im Griff**

- Griff aus bi-materialbeschichteter Aluminiumlegierung
- Klingenfach
- Die Klinge kann bis zu 55° und 90° geneigt werden, mit eingebautem Befestigungssystem



NEW



017260040

~~43,00 €~~
25,50 €



1729MF

Mehrzwecksäge

- Blatt für Metall (24 TPI)
- Blatt für Gipskarton (6 TPI)
- Doppelblatt für Kunststoff (11 TPI) und Holz (16 TPI)



017290500

~~28,50 €~~
16,00 €

1772M

**Cutter mit Sicherheits-Klappklinge
geliefert mit 4 Klingen**

- Klinge mit automatischem Federrückzug
- Körper aus Druckgusslegierung
- Im Griff integrierter Enthefter



017720040

~~22,40 €~~
12,90 €

1771BM

**Cutter, mit 6 Ersatzklingen
geliefert**



017710050

~~24,60 €~~
14,50 €

177850S

017780080

Auto-Notfallmesser mit Glasbruchhammer und Sicherheitsgurtschneiderfunktion, mit Etui

- Mit Klemme und Aufbewahrungshülle aus Stoff und Gürteltasche
- Griff aus eloxiertem Aluminium
- Klingensicherung



~~39,50 €~~
21,90 €

1128BAX

011280088

Doppeltwirkende Elektrikerschere, mit Fräsenprofil aus rostfreiem Stahl mit DLC-Beschichtung

- Hohe Oberflächenhärte der Klingen (Abriebfestigkeit und Beibehaltung des Schliffs auf Dauer)
- Niedriger Reibkoeffizient (gleitender und kräftiger Schnitt)
- Antilockerungs-Exzenterstift
- Geliefert mit Kunststoffetui

~~40,00 €~~
22,50 €



PATENTIERT



DIE HOHE HÄRTE UND DER NIEDRIGE REIBKOEFFIZIENT



Fräsenprofil:
Zum Weiten der Löcher auf Kunststoff von 13 bis 25 mm

1128BMX

011280051

Elektrikerschere, gerade Schneiden aus rostfreiem Stahl, mit Mikroverzahnung

~~21,40 €~~
12,50 €



1128FXS

011280095

Elektrikerschere mit stufenweisem Fräsenprofil, Schneiden aus rostfreiem Stahl mit Mikroverzahnung, Kabelschneiddrille und Crimper für Kabelschuhe Röhrrchen.

- Bimaterial-Griff
- Antilockerungs-Exzenterstift
- Gelenketui, kann am Gürtel eingehakt werden



Fräsenprofil: Zum Weiten der Löcher auf Kunststoff von 13 bis 21 mm.



1128BSX

011280061

Elektrikerschere mit stufenweisem Fräsenprofil, mit Etui

- Zur Vergrößerung von Löchern auf einer Anschlussdose aus Kunststoff und zum Verschleßen von Faltenschläuchen
- In den Gürtel einhgbares Gelenketui
- Bimaterial-Griff
- Antilockerungs-Bolzen

~~37,00 €~~
21,00 €



PATENTIERT

1600Q 10

016000010

Doppelkreuz-Gelenkschlüssel für Schaltschränke

Vierkant 5 / 6-7 / 8-9 mm
Dreieck da 5-6-7 / 8-9 / 10 mm
Flügel 3-5 mm
Sechskant 1/4"
Außenvierkant 1/4"

~~44,50 €~~
25,90 €



125 mm



134S

011340030

Kabelschneider mit Ratsche

Brüniert, Griffe mit rutschfestem PVC-Bezug
Das Reduktionsgetriebe
ermöglicht das einhändige Aufbringen hoher Kraft.

~~170,50 €~~
98,90 €



L mm	Ø mm	mm ²
255	32	400

**NEW****1134B**

011340050

Kabelschneider mit Ratsche

• Brüniert, Griffe mit rutschfestem PVC-Bezug
• Das Reduktionsgetriebe
ermöglicht das einhändige Aufbringen hoher Kraft.

~~236,50 €~~
138,00 €



L mm	Ø mm	mm ²
275	53	500

**NEW****NEW****DER IDEALE SATZ FÜR ELEKTRIKER****1233MQF/D4-FX**

4-teilig, mit Elektrikerschere Art. 1128FX

1233MQF/D4

Set mit 4 schlanken Schraubendrehern
1234MQF/LP ● 4x100-5,5x125 mm
1232MQF ⊕ PH1x75-PH2x100 mm

1128FX

Elektrikerschere gerade Schneiden aus rostfreiem
Stahl mit Mikroverzahnung, Kabelschneidrinne und
Temperaturimpf für Kabelschuhe Röhrrchen.

012330905

~~100,00 €~~
54,00 €



1233MQF/D6

Slim-Schraubendrehersatz

1234MQF/LP ● 3x100-4x100-5,5x125 mm
1232MQF ⊕ PH0x60-PH1x75-PH2x100 mm



012330606

~~86,50 €~~
47,50 €

EN 60900



△1000

Der Schraubendreher verfügt über drei Funktionsbereiche: einen sechseckigen Präzisionsbereich für eine genaue Kontrolle, einen runden, strukturierten Bereich für eine schnelle Drehung und einen um 25 % kleineren Durchmesser als die Serie 1273MQ sowie einen dreieckigen Klemmbereich für eine höhere Kraftübertragung.

NEW

1273MQ/D6

Schraubendrehersatz, 6-teilig

1274MQ ● 3x100-4x100-5,5x125 mm
1272MQ ⊕ PH0x60-PH1x80-PH2x100 mm



012730851

~~84,80 €~~
48,90 €

EN 60900



△1000

1128MQ

Elektrikerschere, Schneiden aus rostfreiem Stahl, mit Mikroverzahnung

011280101
~~60,50 €~~
35,00 €



△1000 V

IEC 60900



1169MQ/D2

Sortiment, 1000V-isoliert, aus 1 Universalzange und 1 Schneidzange



011690152

~~121,50 €~~
67,00 €



≡ 1150MQ 180 mm

≡ 1082MQ
160 mm

△1000

EN 60900



920MQ/C16

9 Sechskant-Steckschlüssel
3 Sechskant-Steckschlüssel mit Außenvierkant und 4 Betätigungswerkzeuge

≡ 5,2 kg

009200917

16x

~~1.125,00 €~~
565,00 €

	920MQ/A	○ 8-10-12-13-14-17-19-22-24 mm
	920MQ/21	135 mm
	920MQ/22	264 mm
	920MQ/55A	
	920MQ/T	
	920MQ/PE	○ 5-6-8 mm

12



△1000 V

IEC 60900



≡ 420x280x60 mm

KANN BEI EINER TEMPERATUR VON 121° DESINFIZIERT WERDEN.

04TSS/7

Werkzeugwagen mit sieben Schubladen

• Komplette Ausführung aus Edelstahl, Abriebfeste Räder
 • Sieben Schubladen mit Teleskopführungen, Kugelgelagert, 570 x 410 mm
 • 4 Räder Ø 125 mm 2 starre und 2 lenkbare (davon 2 gebremst);
 • Zentralverriegelung mit vorderem Schloss;
 • Struktur vollständig aus Edelstahl;
 • Räder, Halterungen, Kugeln, Schubladen innen und Führungen aus Edelstahl;
 • Schubladengriff aus Aluminium.



935 mm
470 mm
680 mm

63 kg 024003077

~~3.200,00 €~~
1.729,00 €

n°	mm	Max
6	83 mm	25 kg
1	170 mm	30 kg

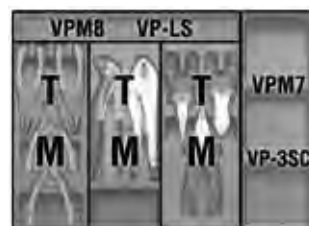
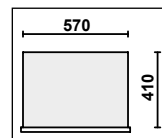

20TSS

Werkzeugkasten, ausklappbar, mit fünf Fächern, aus Edelstahl AISI 304



450x200x210 mm

4 kg 021203001

~~359,00 €~~
193,00 €

2INOX/SC8

Ring-Maulschlüsselsatz, 8teilig, aus Edelstahl mit kompakter Lagerung

000420388

~~215,00 €~~
127,00 €

8-10-11-12-13
14-15-17-19 mm



NEW

96TINOX/S8

Sechskant-Stiftschlüsselsatz mit Griff, aus Edelstahl

000961954

~~175,50 €~~
91,50 €

○ 2,5-3-4-5-6-7-8-10 mm

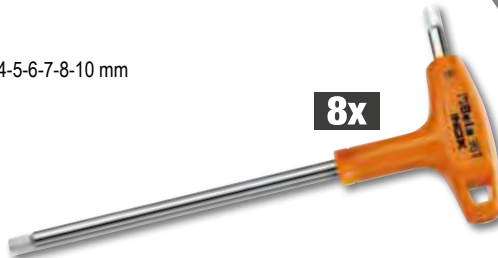

8X

203INOX/D8

Schraubendrehersatz, aus Edelstahl



290INOX ● 2,5x50-3x75-4x100-5,5x150-6,5x150 mm
 292INOX ⊕ PH0x60-PH1x80-PH2x100 mm

012030408

~~128,00 €~~
54,00 €



Beta evox

NEW

9710

LUBRIBETA

Mehrzwecklöser 7 in 1

1. Kriechfähig und lösend;
2. Schmiermittel;
3. Reinigung und Entfettung;
4. Rostschutz;
5. Desoxidierend für elektrische Kontakte;
6. Wasserabstoßend;
7. Gefrierschutz. Enthält kein Silikon.



400 ml

		€
9710 (1)	097100040	10,80 € 6,60 €
9710 (2)	097101040	

9752

ZINC 98%

Klarzink

Mit hohem Deckvermögen ist dieses Mittel ideal zum Verzinken von Eisenteilen. Stark haftfähig durch einen elastischen, sehr hellen Film, der ähnlich der Heißverzinkung ist. Besonders beständig gegen Oxidation, abrieb- und wetterfest. Kann überlackiert werden. Rinnt und tropft nicht.



400 ml

		€
9752 (1)	097520040	9,90 € 6,20 €
9752 (2)	097521040	

9841R

RED SEAL

Roter Silikon-Dichtstoff

Beständig gegen hohe Temperaturen, mit praktischem Druckspender

Ermöglicht elastisches, dauerhaftes Abdichten. Ersetzt vorgeformte Dichtungen. Der Spender ermöglicht eine einfache, genaue, gleichmäßige Verteilung des Produktes. Polymerisiert durch die Reaktion auf die Luftfeuchtigkeit und bildet eine elastische, dauerhafte Dichtung. Ideal für Ofentüren, Platten, Heizungsinstallationen, Abflussrohre, Thermostaten, Pumpen, Heizrohre, Motorteile, die keinem hohen Druck ausgesetzt sind, und Anwendungen, bei denen hohe Temperaturen erzeugt werden können. Haftet auf nichtporösen Substraten, wie z. B. Glas, lackiertem Holz, Keramik und Emailoberflächen. Nicht geeignet für PE, PP, PC, PMMA, PTFE, Weichkunststoff, Neopren- und Bitumenoberflächen. Nicht überstreichbar.

**HÄLT TEMPERATUREN
BIS
300 °C STAND**

098410020
~~31,00 €~~
15,90 €



200 ml

9841N

BLACK SEAL

Schwarzer Silikon-Dichtstoff

Beständig gegen hohe Temperaturen, mit praktischem Druckspender

Ermöglicht elastisches, dauerhaftes Abdichten. Ersetzt vorgeformte Dichtungen. Der Spender ermöglicht eine einfache, genaue, gleichmäßige Verteilung des Produktes. Polymerisiert durch die Reaktion auf die Luftfeuchtigkeit und bildet eine elastische, dauerhafte Dichtung. Ideal für Ölwanne, Ölpumpen, Kurbelgehäuse, Getriebegehäuse, Motorteile, die keinem hohen Druck ausgesetzt sind, und Anwendungen, bei denen hohe Temperaturen erzeugt werden können. Haftet auf nichtporösen Substraten, wie z. B. Glas, lackiertem Holz, Keramik und Emailoberflächen. Nicht geeignet für PE, PP, PC, PMMA, PTFE, Weichkunststoff, Neopren- und Bitumenoberflächen. Nicht überstreichbar.

**HÄLT TEMPERATUREN
BIS
240 °C STAND.**

098410120
~~32,50 €~~
17,00 €



200 ml

1749AC

Pistole für Dichtungsmasse, Profi-Modell, Aluminiumrohr

017490005
~~46,00 €~~
26,90 €



230 mm

STANDARD

Ø 50 mm

1749A

Hochdruckpistole für chemische Befestigungen

017490010
~~52,50 €~~
30,50 €



AUFROLLER

Jede Rolle ist mit einer um 180° schwenkbaren Wandhalterung ausgestattet und verfügt zusätzlich über eine Schnellwechselhalterung, die ein zügiges Anbringen und Abnehmen von der Wand ermöglicht.



KABELAUFROLLER

180°

- Anschlusskabellänge: 1 m
- Abnehmbarer Klick-Mechanismus (Kabel immer in Zugrichtung)
- Kabellänge (aufgerollt): 15 m

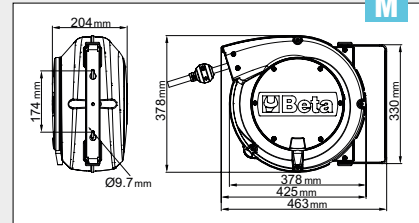
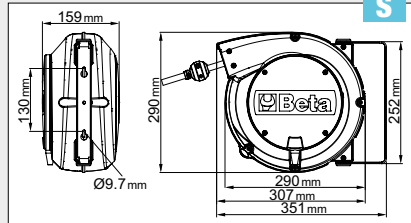

842 15-H05/LED

018420821

Automatik-Kabelaufroller mit LED-Arbeitslampe, 100-240Vac

Mit Sicherheitstransformator: 230/12V
Kabel: H05VV-F 2x1,0 mm²

~~400,00 €~~
199,00 €

S



15 m

1844 15-H05

Automatik-Kabelaufroller, Kabel 3Gx1,5 mm²

- Kabel: 3Gx1,5 mm²
- Mit Thermoschutzschalter
- Maximale Belastbarkeit aufgerollt: 1500W (230V-20 °C)
- Maximale Belastbarkeit abgerollt: 2500W (230V-20 °C)

S



15 m

845 15-H07

018450367

Automatik-Kabelaufroller, Kabel 3Gx2,5 mm²

Kabel: 3Gx2,5 mm²
Mit Thermoschutzschalter
Maximale Belastbarkeit aufgerollt:
2000W (230V-20 °C)
Maximale Belastbarkeit abgerollt:
3000W (230V-20 °C)

~~537,00 €~~
269,00 €

M



15 m

NEW

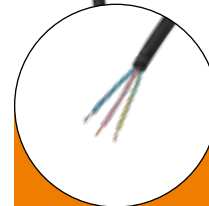

1844 15-H05

Automatik-Kabelaufroller, Kabel 3Gx1,5 mm²



1844 15-H05/SCK

Automatik-Kabelaufroller, Kabel 3Gx1,5 mm², mit SCHUKO-Stecker



1844 15-H05/3SCK

Mit 3-fach Steckdose

		€
1844 15-H05	018440315	261,00 € 131,00 €
1844 15-H05/SCK	018440316	272,00 € 138,00 €
1844 15-H05/3SCK	018440319	270,00 € 142,00 €

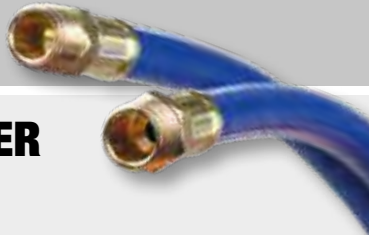

SCHLAUCHAUFRÖLLER

- Max. Betriebsdruck: 15 bar
- PUR-Druckluftgewebeschauch
- Betriebstemperatur: -5 °C ÷ +50 °C

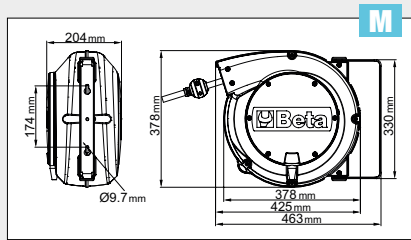
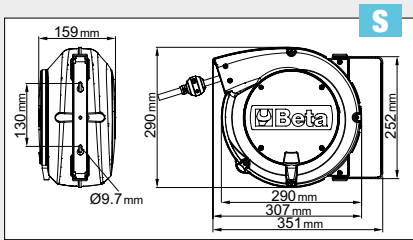

1900S 8X10

019000080

Automatischer Schlauchaufroller mit Feder, mit Schlauch 8x12 mm

~~201,50 €~~
87,90 €

- Schlauchlänge 10 m



Ø GAS BSP 1/4"

1900M 8X15

019000085

Automatischer Schlauchaufroller mit Feder, mit Schlauch 8x12 mm

~~275,00 €~~
120,00 €

- Schlauchlänge 15 m



Ø GAS BSP 1/4"

1900M 10X15

019000115

Automatischer Schlauchaufroller mit Feder, mit Schlauch 10x14 mm

~~287,00 €~~
131,00 €

- Schlauchlänge 15 m



Ø GAS BSP 3/8"

1900M 12X15

019000125

Automatischer Schlauchaufroller mit Feder, mit Schlauch 12x16 mm

~~374,00 €~~
175,00 €

- Schlauchlänge 15 m



Ø GAS BSP 1/2"



547/C6

3 kg 015470006

Abzieher für Kugellager mit
Innenschen Kugeln

Kugellager:
547/1
6011-6014, 6206-6211, 6303-6308,
6303-6405

547/2
6004-6010, 6200-6205, 6300-6304



420x185x60 mm



~~341,00 €~~
191,00 €

545/CSM

2,4 kg 015450011

Abziehvorrichtung 1542/1
mit 5 Innenabziehern 1544

~~662,00 €~~
375,00 €



265x180x45 mm

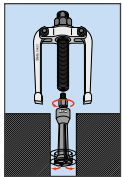

	A mm	C mm
1544/1	9+12	0,80
1544/2	13+17	1,15
1544/3	16+21	1,70
1544/4	20+25	1,65
1544/5	25+30	2,00



1430/S5

014300105

5-teiliger Schraubenausdreher
zum einfachen Entfernen von
beschädigten Schrauben und Bolzen,
aus legiertem
Stahl. Im Koffer.

~~31,00 €~~
18,00 €

M3=M18
1430/1-1430/2-1430/3
1430/4-1430/5



110x150x40 mm

500N

Universal-Abzieher mit 2 Gleitarmen

	A min+max mm	L mm	L1 mm	● mm	A1 mm		€
500N/0	18+65	70	100	15	110	015000600	91,00 € 52,00 €
500N/1	23+70	100	130	17	130	015000601	94,50 € 54,50 €
500N/2	23+100	100	130	17	160	015000602	102,50 € 58,90 €
500N/3	35+140	150	190	20	230	015000603	170,50 € 98,90 €
500N/4	35+190	150	190	20	280	015000604	183,50 € 105,00 €
500N/5	43+250	205	295	27	360	015000605	353,00 € 199,00 €
500N/6	43+320	205	295	27	430	015000606	383,00 € 219,00 €

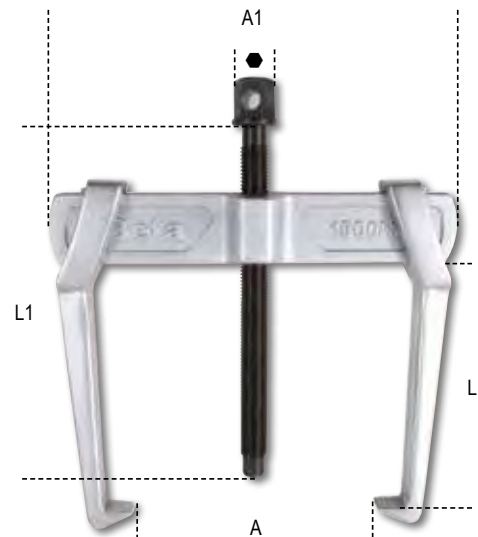

1852R1750/N

5 kg

018520176

Tragbares Induktionsheizgerät

Erwärmt und löst besonders blockierte Bolzen, Muttern, Naben und Lager ohne die Verwendung von Flammen. Ermöglicht das Erhitzen jeder Art von ferromagnetischen Metallen.

Technische Daten:

- Eingangsspannung: 230V AC, 50/60 Hz
- Eingangsstrom: max. 7,5A
- Max. Leistung: 1.75 kW

Vorteile:

- Zeitersparnis: schnelle, äußerst präzise Erwärmung
- Brandsicherheit: keine Flammenbildung, maximale Sicherheit für den Bediener
- Funktionell: mit einer Hand zu bedienen, Heizspiralen können leicht ausgetauscht werden

Anwendungsbereiche:

- Automobilindustrie
- Industrierwartung
- Flugzeugindustrie
- Schiffsbau
- Petrochemische Industrie



480x370x130 mm



GELIEFERT IM KUNSTSTOFFKOFFER

1.775,00 €
989,00 €



Lieferumfang	
Zwei Heizspiralen mit Frontanschluss, Durchmesser Ø19 mm und 26 mm, zum Lösen von Muttern	
Eine Kontakt-Heizspirale	
Eine 800-mm-lange flexible Heizspirale	

NEW

1852RL3700

11,5 kg

018520370

Tragbares Induktionsheizgerät, 3,7 kW, mit Kühlmittel

Der flüssigkeitsgekühlte tragbare Induktionsheizer ist die ideale Lösung für die schnelle und effiziente Erwärmung von ferromagnetischen und leitfähigen Materialien. Der 2 m lange Induktor sorgt für eine bemerkenswerte Vielseitigkeit, die den unterschiedlichen Arbeitsanforderungen gerecht wird.

Vorteile:

- Zeitersparnis: schnelle, äußerst präzise Erwärmung
- Brandsicherheit: keine Flammenbildung, maximale Sicherheit für den Bediener
- Funktionell: mit einer Hand zu bedienen, Spulen können leicht ausgetauscht werden.

Technische Daten:

- Eingangsspannung: U1 230 V 50/60 Hz
- Eingangsstrom: I1 16 A
- Max. Leistung: P2max 2400 W

240 mm
200 mm
440 mm



6.360,00 €
2.859,00 €

Anwendungsbereiche:

- Kraftfahrzeuge
- Werkstätten/Fahrzeugreparatur
- Eisenbahn- und Schifffahrtsindustrie
- Heizungs- und Rohrleitungsbau
- Allgemeine Wartung

NEW

961N

009610030

Elektronisches Videoskop mit schwenkbaren Schlauchsonde

- 5-Zoll-TFT-LCD-Display
- Unterstützt SD CARD
- Aufnahme von Videos und Bildern
- 4 LED-Lichter
- Stromversorgung über USB (eingebaute Batterie)
- Schwenkbare Sonde
- Hohe Auflösung

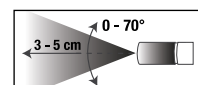
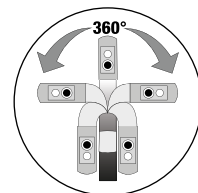

543,00 €
315,00 €



Ultraschall-Reinigungswanne

Durch das Aufheizen der Flüssigkeit und dank der Wirkung des Ultraschalls wird eine wirksame Reinigung der Ersatzteile und Metallteile allgemein (Injektoren, Vergaser, Ventile usw.) ermöglicht. Digitaldisplay mit Einstellung der Temperatur und der Reinigungszeit. doppelte Waschfunktion: "soft" und "normal". Für eine sorgfältigere Reinigung speziell für Ultraschallwannen geeignete nicht schaumbildende Reinigungsmittel hinzufügen.

Fassungsvermögen Wanne	1895 6	1895 13	1895 27	1895 157
Ablassventil	6 l	13 l	27 l	157 l
Leistung	✓	✓	✓	✓
Heizleistung	150 Watt	300 Watt	500 Watt	2160 Watt
Temperatureinstellung	300 Watt	400 Watt	500 Watt	5000 Watt
Waschzeiteinstellung	0÷80 °C	0÷80 °C	0÷80 °C	30÷110 °C
Frequenz	0-99 Minuten	0-99 Minuten	0-99 Minuten	0-59 Minuten
Spannungsversorgung	40 kHz	40 kHz	40 kHz	28 kHz - 40 kHz
Abmessungen	220/230V	220/230V	220/230V	220/380V
Abmessungen Behälter	330x180x310 mm	350x325x320 mm	530x330x380 mm	840x640x750 mm
Tank size	300x155x150 mm	325x235x145 mm	500x300x200 mm	700x500x450 mm



	018950060	€
1895 6	861,00 €	495,00 €
1895 13	1.335,00 €	759,00 €
1895 27	1.860,00 €	1.069,00 €

1895 157

018950357

~~8.560,00 €~~
4.535,00 €

898/C

erstäuber, 25 l, auf Rädern

ur eine große Anzahl von Bereichen besonders nützlich: Luftfahrt, Landwirtschaft, automotive, Reinigung, Bauwesen und Straßenbau, chemische Industrie, Verarbeitungsindustrie, Bergbau, Schmierstoff-LKWs und Nutzfahrzeuge, Schifffahrtsindustrie und Schienenverkehr.

Doppelfunktion: Sprühen, Schäumen
Tank aus lackiertem Stahl
Flachdüse aus Edelstahl
Verdrehsicheres Rohr
Tankdruckmesser
Tankstandsanzeige



018980940

~~295,00 €~~
179,00 €

1889N

Fassuntersatz aus Stahl zur Beförderung und Lagerung von 2 Fässern à 200 l

- Mühelos transportierbar mit Gabelstapler oder Gabelhubwagen
- Untersatz nicht stapelbar
- Vollständig mit Epoxypulver wärmelackiert, für hohe Beständigkeit gegen Chemikalien
- Fassungsvermögen: 235 l



330 mm
740 mm
1210 mm

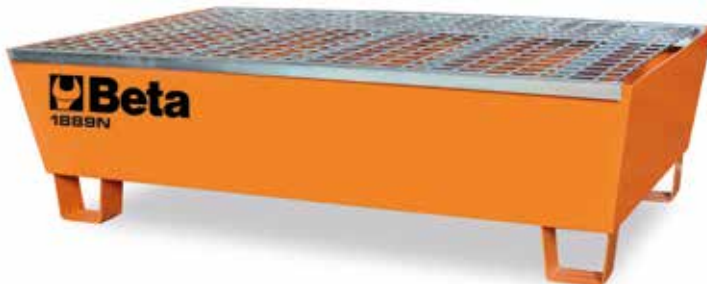

018890220

~~967,00 €~~
399,00 €

3027N HYDRAULISCHE PRESSE MIT BEWEGLICHEM KOLBEN



Hydraulische
Werkbankpresse mit
beweglichem Kolben



1030 mm
500 mm
830 mm

3027N 10



1870 mm
600 mm
920 mm

3027N 20



2110 mm
750 mm
1350 mm

3027N 30



2400 mm
950 mm
1660 mm

3027N 50



	kg		€	€
3027N 10	100	030270101	2.315,00 €	1.135,00 €
3027N 20	130	030270102	3.200,00 €	1.475,00 €
3027N 30	230	030270103	5.610,00 €	2.609,00 €
3027N 50	350	030270105	7.820,00 €	3.959,00 €
3027N 100	1100	030270110	24.110,00 €	11.320,00 €

	3027N 10	3027N 20	3027N 30	3027N 50	3027N 100
Maximale Kapazität	10 t	20 t	30 t	50 t	100 t
Manuelle Pumpe mit 2 Geschwindigkeitseinstellungen	✓	✓	✓	✓	X
Beweglicher Kolben	✓	✓	✓	✓	✓
Hydraulische Sicherheit bei Überlastung	✓	✓	✓	✓	✓
Messgerät	✓	✓	✓	✓	✓
Satz v-förmiger Prismen	✓	✓	✓	✓	✓
Hebevorrichtung	X	X	✓	✓	✓

3025N 1,0

99 kg

030250110



~~2.620,00 €~~
1.310,00 €

Klappbarer hydraulischer Kran mit doppelwirkender Pumpe

- Max. Tragfähigkeit: 1 t
- 4-fach verstellbarer Lastarm: 300-600-800-1000 kg
- Mit UL-Sicherheitsventil und verchromtem Kolben
- Überwachung der Absenkgeschwindigkeit
- Nylon-Räder
- Max. Höhe: 2420 mm



1 t

1560 mm
1000 mm
1600 mm

3025N/PF

030250111

~~573,00 €~~
325,00 €

Klappbarer hydraulischer Kran mit doppelwirkender Pumpe

- Feste Haltestifte für zuverlässige Leistung über lange Zeit
- Lange Backen für einen sicheren, festen Griff an unterschiedlichen Arten von Fässern



MAXIMAAL HEFVERMOGEN 300 kg



Webbänder



8150

VIOLETT 1T
Webbänder, 1t, violett, doppelreihig, verstärkte Längslöcher, aus hochfestem Polyester (PES)
Norm 1492-1

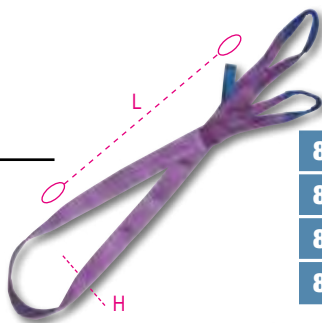

	L m	H mm	Artikelnummer	Preis	€
8150 1-T1	1	30	081500010	6,60 €	4,50 €
8150 2-T1	2	30	081500020	9,35 €	5,50 €
8150 3-T1	3	30	081500030	11,90 €	7,70 €
8150 4-T1	4	30	081500040	15,30 €	10,00 €

8153

GRÜN 2T
Webbänder, 2t, grün, doppelreihig, verstärkte Längslöcher, aus hochfestem Polyester (PES)
Norm 1492-1

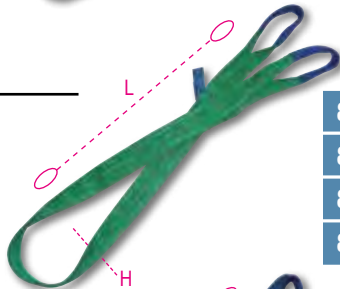

	L m	H mm	Artikelnummer	Preis	€
8153 1-T2	1	60	081530010	10,40 €	6,60 €
8153 2-T2	2	60	081530020	16,10 €	10,00 €
8153 3-T2	3	60	081530030	21,90 €	13,00 €
8153 4-T2	4	60	081530040	27,00 €	17,00 €

8156

GELB 3T
Webbänder, 3t, gelb, doppelreihig, verstärkte Längslöcher, aus hochfestem Polyester (PES)
Norm 1492-1

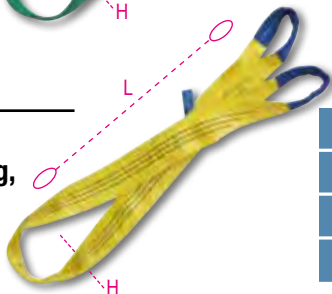

	L m	H mm	Artikelnummer	Preis	€
8156 2-T3	2	90	081560020	24,10 €	14,50 €
8156 3-T3	3	90	081560030	33,50 €	21,00 €
8156 4-T3	4	90	081560040	41,50 €	25,50 €
8156 6-T3	6	90	081560060	58,50 €	35,00 €

8181 6/B4

Tasche mit Ratschensatz
 Art. 8181, 4-teilig, 6 m,
 hochfestes Polyesterband (PES),
 Haken



L m	LC kg
6	1000



081810916	82,50 €	44,00 €
-----------	--------------------	----------------

8182 8,5/B2

Tasche mit Ratschensatz Art.
 8182, 2-teilig, 8,5 m hochfestes
 Polyesterband (PES),
 Haken

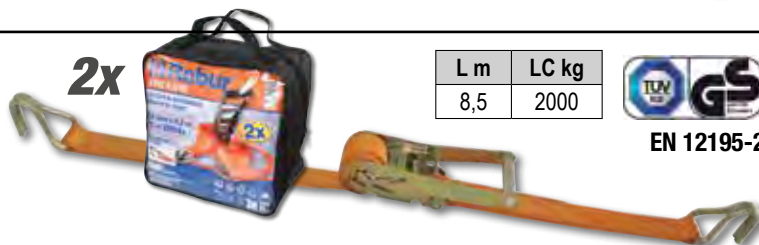

L m	LC kg
8,5	2000



081821885	72,50 €	38,50 €
-----------	--------------------	----------------

8190

Wurmkette mit Ratschenspanner, 2 Lasthaken, Güteklasse 8

ermöglichen die Sicherung von Schwerlasten mittels
 Kettenanspannung.
 geeignet für Lasten mit unregelmäßigen Oberflächen und
 Schneidrisiko.
 ermöglichen eine niedrigere Anzahl von
 Befestigungselementen im Vergleich zu den
 Polyesterbändern.
 Befestigungselemente in Übereinstimmung mit Norm EN1677
 (Güteklasse 8)

TECHNISCHE DATEN

- Mindest-Sicherheitskoeffizient: 2
- Wärmebehandlung: Vergütung
- Herstellungsnummer

VERFÜGBARE ZERTIFIKATIONEN

- Produktspezifikation
- Abnahmeprüfzeugnis Typ 2.2 UNI EN10204
- Prüfbescheinigung Typ 3.1 UNI EN10204

EN12195/3



NEW	Ø mm	LC daN	Ø mm	LC daN	Artikelnummer	Preis	€
8190 8	8	4000	X	X	081900008	60,50 €	33,00 €
8190 10	10	6300	8	4000	081900010	91,50 €	49,50 €

KETTENGHÄNGE



- Mindest-Sicherheitskoeffizient: 4
- Serienidentifikationsplatte

- Konformitätserklärung
- Produktspezifikation

2-ARMIG



WLL ton	L m	∅	Güteklasse	CLEVIS -Haken	CLEVIS Haken €	SELF-LOCK Haken	SELF-LOCK Haken €
1,6	1	6	G8	080970001	173,50 € 82,50 €	080970201	213,50 € 102,00 €
1,6	2	6	G8	080970002	207,00 € 98,00 €	080970202	247,00 € 118,00 €
1,6	3	6	G8	080970003	257,00 € 122,00 €	080970203	298,00 € 143,00 €
1,6	4	6	G8	080970004	305,00 € 145,00 €	080970204	354,00 € 169,00 €
NEW 2	1	6	G10	080971001	208,00 € 108,00 €	080971201	256,00 € 133,00 €
NEW 2	2	6	G10	080971002	248,00 € 129,00 €	080971202	296,00 € 154,00 €
NEW 2	3	6	G10	080971003	308,00 € 161,00 €	080971203	358,00 € 186,00 €
NEW 2	4	6	G10	080971004	365,00 € 190,00 €	080971204	425,00 € 219,00 €
NEW 3,5	1	8	G10	080971041	270,00 € 141,00 €	080971241	333,00 € 174,00 €
NEW 3,5	2	8	G10	080971042	349,00 € 182,00 €	080971242	411,00 € 213,50 €
NEW 3,5	3	8	G10	080971043	439,00 € 225,00 €	080971243	503,00 € 259,00 €
NEW 3,5	4	8	G10	080971044	516,00 € 269,00 €	080971244	580,00 € 299,00 €
4,25	1	10	G8	080970051	347,00 € 165,00 €	080970251	422,00 € 199,00 €
4,25	2	10	G8	080970052	441,00 € 209,00 €	080970252	517,00 € 249,00 €
4,25	3	10	G8	080970053	532,00 € 255,00 €	080970253	608,00 € 289,00 €
4,25	4	10	G8	080970054	627,00 € 305,00 €	080970254	703,00 € 349,00 €

Die Abbildungen dienen der Veranschaulichung: maßgeblich sind die Tabellenangaben

4-ARMIG



WLL ton	L m	∅	Güteklasse	CLEVIS -Haken	CLEVIS Haken €	SELF-LOCK Haken	SELF-LOCK Haken €
2,36	1	6	G8	080980001	356,00 € 172,00 €	080980201	438,00 € 209,00 €
2,36	2	6	G8	080980002	438,00 € 209,00 €	080980202	536,00 € 255,00 €
2,36	3	6	G8	080980003	519,00 € 249,00 €	080980203	600,00 € 289,00 €
2,36	4	6	G8	080980004	603,00 € 289,00 €	080980204	701,00 € 335,00 €
NEW 3	1	6	G10	080981001	428,00 € 219,00 €	080981201	525,00 € 269,00 €
NEW 3	2	6	G10	080981002	525,00 € 269,00 €	080981202	642,00 € 329,00 €
NEW 3	3	6	G10	080981003	623,00 € 319,00 €	080981203	719,00 € 370,00 €
NEW 3	4	6	G10	080981004	723,00 € 375,00 €	080981204	840,00 € 435,00 €
4,25	1	8	G8	080980041	466,00 € 225,00 €	080980241	597,00 € 285,00 €
4,25	2	8	G8	080980042	591,00 € 279,00 €	080980242	696,00 € 335,00 €
4,25	3	8	G8	080980043	718,00 € 345,00 €	080980243	824,00 € 399,00 €
4,25	4	8	G8	080980044	879,00 € 419,00 €	080980244	985,00 € 470,00 €
NEW 5,3	1	8	G10	080981041	560,00 € 289,00 €	080981241	716,00 € 369,00 €
NEW 5,3	2	8	G10	080981042	708,00 € 369,00 €	080981242	835,00 € 435,00 €
NEW 5,3	3	8	G10	080981043	861,00 € 449,00 €	080981243	989,00 € 515,00 €
NEW 5,3	4	8	G10	080981044	1.055,00 € 549,00 €	080981244	1.181,00 € 615,00 €

Die Abbildungen dienen der Veranschaulichung: maßgeblich sind die Tabellenangaben

8143**Handkettenzüge**

Professionelles Modell, gemäß Norm EN13157, mit hochqualitativem Material hergestellt
Ausgelegt für das schnelle und sichere Heben von schweren Lasten

**TUV ZERTIFIKATIONEN EN 13157**

	WLL t	L m	kg		€
8143 0,5T	0,5	3	9,2	081430005	232,50 € 140,00 €
8143 1T	1	3	11,7	081430010	274,00 € 164,00 €
8143 2T	2	3	19,5	081430020	398,00 € 239,00 €
8143 3T	3	3	19,5	081430030	514,00 € 295,00 €

8146**Handkettenzüge**

Professionelles Modell, gemäß Norm EN13157, einfach zu installieren und zu bedienen.
Automatische Bremse mit Doppelklinke für die besten Sicherheitsbedingungen.
Drehhaken mit Sicherheitshebel.

**LIGHTWEIGHT AND PORTABLE****VERFÜGBARE ZERTIFIKATIONEN**

Herstellertifikat
CE-Konformitätserklärung
Abnahmeprüfzeugnis Typ 2.2 UNI EN10204
Produktspezifikation

TUV ZERTIFIKATIONEN EN 13157

	WLL t	L m	kg		€
8146 0,75T	0,75	1,5	6,7	081460008	284,00 € 169,00 €
8146 1,5T	1,50	1,5	11,2	081460015	404,00 € 240,00 €

8146C**Handkettenzüge, compact model**

	WLL t	L m	kg		€
8146C 0,25T	0,25	1,5	2,5	081460002	261,00 € 156,00 €

8145VX**Handkettenzüge, kompakt**

Technische Daten:

- Mindest-Sicherheitskoeffizient: 4
- Kennplatte mit Seriennummer

Verfügbare Zertifikationen:

- Herstellerbescheinigung
- CE-Konformitätserklärung
- Abnahmeprüfzeugnis Typ 2.2 UNI EN10204
- Produktspezifikation

**TUV ZERTIFIKATIONEN EN 13157**

	WLL kg	L m	kg		€
8145VX 125	125	3	2,5	081450001	325,00 € 171,00 €
8145VX 500	500	3	4,5	081450005	380,00 € 199,00 €

**NEW****8149B****Stofftaschen für Zugketten, schwarz**

Tasche für Zugkette

	8143 t	8143 L m
8149B 12x35	0,5	3/6
	1	3/6
	1,5	3/6
	2	3/6
8149B 14,5x45	3	3
	3	6
	5	3/6
	10	3



	FxC mm		€
8149B 12X35	120x350	081490612	38,50 € 19,80 €
8149B 14,5X45	145x450	081490614	46,00 € 24,00 €

NEW

8147S

Schiebfahrwerke für manuelle Hebezeuge

Für die Befestigung und horizontale Bewegung von Hebezeugen an Stahlträgern wie z. B. INP, IPB, IPE, HEA, HEB, durch Schaffung eines sicheren Verankerungspunkts.

- Technische Daten:
- Sicherheitsfaktor: 4
 - Identifikationsplatte mit Seriennummer

- Verfügbare Zertifikationen:
- Herstellerzertifikat
 - CE-Konformitätserklärung
 - Abnahmeprüfzeugnis Typ 2.2 UNI EN10204
 - Produktspezifikation

	WLL t	L Min÷Max mm	ø F mm		€
8147S 0,5T	0,5	50÷220	25	081470005	187,00 € 112,00 €
8147S 1T	1	58÷220	30	081470010	239,50 € 144,00 €
8147S 2T	2	66÷220	40	081470020	305,00 € 183,00 €



EN 13157

8148

Handseilwinde, Korpus in Aluminiumlegierung, komplett mit Betätigungshebel, Seil und Haken



EN 13155



- Sicherheitsfaktor: 4:1
 - Kennplakette mit Seriennummer
- VERFÜGBARE ZERTIFIKATIONEN**
- Herstellerzertifikat
 - CE-Konformitätserklärung
 - Abnahmeprüfzeugnis Typ 2.2 UNI EN10204
 - Produktspezifikation

	WLL t	L m	A mm	ø f mm		€
8148 0,8X20M	0,8	20	426	8,3	081480008	418,00 € 248,00 €
8148 1,6X20M	1,6	20	545	11	081480016	654,00 € 385,00 €
8148 3,2X20M	3,2	20	660	16	081480032	1.076,00 € 645,00 €

8135

Hebezangen für Bleche mit Aufhängering mit Gelenk



EN 13155

- TECHNISCHE DATEN**
- Mindest-Sicherheitskoeffizient: 3
 - Kennplakette mit Seriennummer

- VERFÜGBARE ZERTIFIKATIONEN**
- Herstellerzertifikat
 - CE-Konformitätserklärung
 - Abnahmeprüfzeugnis Typ 2.2 UNI EN10204
 - Produktspezifikation

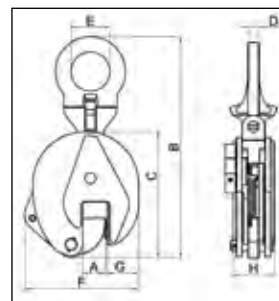

Nicht geeignet zum Anheben von Lasten mit Gewicht unter 10% der max. Nennbelastbarkeit

	max WLL t	A mm	kg		€
8135 0,75T	0,75	0-15	2	081350005	144,00 € 86,00 €
8135 1,0T	1,0	0-20	5	081350010	194,50 € 118,00 €
8135 2,0T	2,0	0-25	8	081350020	289,00 € 173,00 €
8135 3,0T	3,0	0-30	15	081350032	491,00 € 294,00 €
8135 5,0T	5,0	0-50	23	081350050	690,00 € 415,00 €

max WLL (t)	Abmessungen mm						
	B	C	D	E	F	G	H
0,75	205	125	10	27	105	35	40
1,0	290	170	12	48	145	45	56
2,0	375	205	17	67	175	56	56
3,0	425	237	20	75	215	60	78
5,0	480	262	20	80	232	65	90

927P

2 kg

019270008

2" Schlagschrauber mit Rechts- und Linkslauf aus Verbundwerksbisff~~510,00 €~~
219,00 €

Doppelter Schlagmechanismus
Leichtes, ausgeglichenes, benutzerfreundliches Modell
Drehrichtungsänderung über einen Hebel
3-stufige Einschraubung
Luftaustritt am Griff
Schwingungsdämpfender Griff

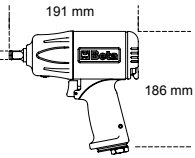
**SEHR KOMPAKT UND LEISTUNGSSTARK 1750 Nm**

Drehzahl im Leerlauf	U/min	7.500
Schlagmechanismus		Doppelt
Max. Drehmoment	Nm	1750
Polzen-Ø	Cl 8.8	M24●36 mm
Polzen-Ø	Cl 12.9	M20●30 mm
Luftanschluss	GAS	1/4"
Arbeitsdruck	bar	6,2
Nenn-Ø Luftschlauch	mm	10
Durchschnittlicher Luftverbrauch	l/min	290

1927P/K3

4 kg

019270118

Schlagschrauber mit Rechts- und Linkslauf auf Verbundwerksbisff, mit 3 Kraftsteckschlüsseln geliefert~~667,00 €~~
239,00 €

720LC 17-19-21 mm



350x305x86 mm

927E

2,4 kg

019270005

2" Schlagschrauber mit Rechts- und Linkslauf aus Verbundwerksbisff~~158,50 €~~
88,00 €

Doppelter Schlagmechanismus
Drehrichtungsänderung über einen Knopf
3-stufige Einschraubung
Luftaustritt am Griff
Schwingungsdämpfender Griff

Drehzahl im Leerlauf	U/min	7.000
Schlagmechanismus		Dubbele hamer
Max. Drehmoment	Nm	750
Polzen-Ø	Cl 8.8	M22●36 mm
Polzen-Ø	Cl 12.9	M18●30 mm
Luftanschluss	GAS	1/4"
Arbeitsdruck	bar	6,2
Nenn-Ø Luftschlauch	mm	10
Durchschnittlicher Luftverbrauch	l/min	140

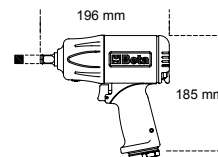
**927C**

2,4 kg

019270006

2" Schlagschrauber mit Rechts- und Linkslauf aus Verbundwerksbisff~~266,00 €~~
145,00 €

Doppelter Schlagmechanismus
Leichtes, ausgeglichenes, benutzerfreundliches Modell
Drehrichtungsänderung über einen Hebel
3-stufige Einschraubung
Luftaustritt am Griff
Schwingungsdämpfender Griff

Drehzahl im Leerlauf	U/min	9.000
Schlagmechanismus		Dubbele hamer
Max. Drehmoment	Nm	950
Polzen-Ø	Cl 8.8	M22●34 mm
Polzen-Ø	Cl 12.9	M18●27 mm
Luftanschluss	GAS	1/4"
Arbeitsdruck	bar	6,2
Nenn-Ø Luftschlauch	mm	10
Durchschnittlicher Luftverbrauch	l/min	125

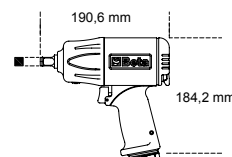

**OIL
LESS**

DER REVOLUTIONÄRE SCHLAGSCHRAUBER, DER NICHT MEHR GEÖLT WERDEN MUSS

**ENGINEERED BY**
Beta

Der vollständig von Beta Utensili konzipierte, entworfene und entwickelte Schlagschrauber 19270LS ist OIL-LESS, eine absolute Innovation in der Branche. Dieses System ermöglicht ein perfektes Funktionieren des Schlagschraubers, ohne dass er regelmäßig mit Öl geschmiert werden muss, was mit einer längeren Lebensdauer und einer hohen Leistung verbunden ist.

Ein akribischer Zusammenbau, die mikrometrische Ausrichtung der internen Komponenten und die Verwendung innovativer, hochwertiger Materialien sorgen für weniger Ausfälle und eine lebenslange schmierungsfreie Nutzung.

**19270LS****2,5 kg****019270010**

1/2" Schlagschrauber mit Rechts- und Linkslauf OIL-LESS, Körper aus Aluminiumlegierung

~~827,00 €~~
439,00 €

- Doppelter Schlagmechanismus
- Drehrichtungsänderung über einen Hebel

ZUM PATENT ANGEMELDET

Der Schlagschrauber OIL-LESS zeichnet sich durch eine hohe Drehmomentübertragung von 1750 Nm aus, was ihn für jede Anwendung geeignet macht.



1 Ausgeglichenes, leistungsstarkes, außerordentliches dauerhaftes Modell

2 3-stufige Einschraubung

3 Luftaustritt am Griff

4 Schwingungsdämpfender Griff

**4 MAL LÄNGERE
LEBENSDAUER ALS
HERKÖMMLICHE
SCHLAGSCHRAUBER**

**4x
LIFE
CYCLES**

Dank dieser Eigenschaften zeichnet sich der Schlagschrauber OIL-LESS durch ein hervorragendes Preis-/Leistungsverhältnis aus, das dem Anwender langfristige Einsparungen garantiert.

Drehzahl im Leerlauf	8.000 U/min
Max. Drehmoment	1.750 Nm
Bolzen-Ø	CI 8.8 M24●36 mm
Bolzen-Ø	CI 12.9 M20●30 mm
Luftanschluss	1/4" GAS
Betriebsdruck	6,2 bar
Innen-Ø Luftschlauch	10 mm
Durchschnittlicher Luftverbrauch	198 l/min
Gewicht	2,5 kg

927XM

1,3 kg

019270030

2" Kompakter, umschaltbarer Schlagschrauber



317,00 €
167,00 €

Einfacher Schlagmechanismus
Sehr kompakt und leistungsstark
Einhandig bedienbarer Umschaltknopf
3 justierbare An- und Abschraubpositionen
Abgas durch Handgriff
Balance-Haken

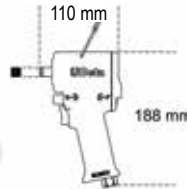

Leertaktzahl im Leerlauf	U/min	10.000
Schlagmechanismus		Einfach
Max. Drehmoment	Nm	770
Bohrer-Ø	Cl 8.8	M22●34 mm
Bohrer-Ø	Cl 12.9	M18●27 mm
Luftanschluss	GAS	1/4"
Arbeitsdruck	bar	6,2
Bohrer-Ø Luftschlauch	mm	10
Durchschnittlicher Luftverbrauch	l/min	122

1927XM/K5

2,8 kg

019270129

Sortiment mit einem Schlagschrauber mit Rechts- und Linkslauf, kompakte Ausführung, und fünf Kraftsteckschlüsseln, im Kunststoffsack

391,00 €
199,00 €

720 17-19-21-22-24 mm



307x206x86 mm

928XM

2,9 kg

019280030

4" Kompakter, umschaltbarer Schlagschrauber



678,00 €
385,00 €

Doppelter Schlagmechanismus
Sehr kompakt und leistungsstark
Einhandig bedienbarer Umschaltknopf
3 justierbare An- und Abschraubpositionen
Abgas durch Handgriff
Balance-Haken



1600 Nm
SEHR KOMPAKT
UND
LEISTUNGSSTARK

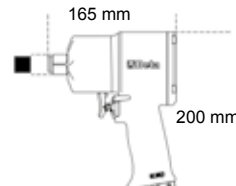

Leertaktzahl im Leerlauf	U/min	4.800
Schlagmechanismus		Dubbele Hammer
Max. Drehmoment	Nm	1600
Bohrer-Ø	Cl 8.8	M27●41 mm
Bohrer-Ø	Cl 12.9	M24●36 mm
Luftanschluss	GAS	3/8"
Arbeitsdruck	bar	6,2
Bohrer-Ø Luftschlauch	mm	10
Durchschnittlicher Luftverbrauch	l/min	175

928P

3,7 kg

019280006

4" Schlagschrauber mit Rechts- und Linkslauf aus Verbundwerkstoffsack



1.358,00 €
619,00 €

Doppelter Schlagmechanismus
Leichtes, ausgeglichenes, benutzerfreundliches Modell
Drehrichtungsänderung über einen Hebel
3-stufige Einschraubung
Luftaustritt am Griff
Schwingungsdämpfender Griff



2100 Nm
SEHR KOMPAKT
UND
LEISTUNGSSTARK

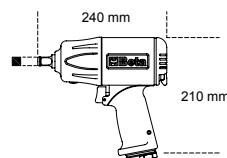

Leertaktzahl im Leerlauf	U/min	5.000
Schlagmechanismus		Doppelt
Max. Drehmoment	Nm	2100
Bohrer-Ø	Cl 8.8	M30●46 mm
Bohrer-Ø	Cl 12.9	M27●41 mm
Luftanschluss	GAS	3/8"
Arbeitsdruck	bar	6,2
Bohrer-Ø Luftschlauch	mm	10
Durchschnittlicher Luftverbrauch	l/min	221

1930PA

9,6 kg

019300032

1" Schlagschrauber mit Rechtsund Linkslauf

- Doppelter Schlagmechanismus
- Seitengriff
- Drehrichtungsänderung über einen Hebel
- 3-stufige und 3-stufige Ausschraubung
- Luftaustritt am Griff

1.465,00 €
790,00 €



Drehzahl im Leerlauf	U/min	3.500
Schlagmechanismus		Doppelt
Max. Drehmoment	Nm	2445
Bolzen-Ø	Cl 8.8	M36 ● 55 mm
Bolzen-Ø	Cl 12.9	M30 ● 46 mm
Luftanschluss	GAS	1/2"
Betriebsdruck	bar	6,2
Innen-Ø Luftschauch	mm	13
Durchschnittlicher Luftverbrauch	l/min	350

1922P3

1,5 kg

019220013

1/2" Schlag Umschaltknarre

- Rocking dog" Schlagmechanismus mit doppeltem Hammer-Schlagwerk
- Leichtes Anziehen: Das Schlagsystem beseitigt das Drehen des Handgelenks am Ende des Anziehvorgangs und reduziert so die Arbeitszeiten
- Kompakt und leistungsstark: Das maximal erreichbare Drehmoment ist erheblich höher als jenes, das mit einer normalen Knarre erreicht werden kann
- Ergonomischer Gummigriff

495,00 €
279,00 €



136 Nm HOHE DREHMOMENTE OHNE GEGENSCHLÄGE AM HANDGELENK

Drehzahl im Leerlauf	U/min	600
Max. Drehmoment	Nm	136
Bolzen-Ø	Cl 8.8	M12 ● 18 mm
Bolzen-Ø	Cl 12.9	M10 ● 16 mm
Luftanschluss	GAS	1/4"
Betriebsdruck	bar	6,2
Innen-Ø Luftschauch	mm	10
Durchschnittlicher Luftverbrauch	l/min	113

720/C24

007200904

1/2" Kraftsteckschlüsselsatz, 24-teilig, Innenvierkant 1/2" phosphatiert, im Blechkasten

478,00 €
235,00 €



420x185x60 mm

720	10-12-13-14-15-16-17-18 19-21-22-24-27-30-32 mm
720L	13-17-19-21-22-24 mm
720LC	17-19-21 mm

720ME/C8

007200525

1/2" 8 Sechskant-Steckschlüssel für Maschineneinsatz

175,50 €
101,00 €



5-6-8-10-12
14-17-19 mm



270x120x45 mm

720LC/C3

007200653

1/2" Kraftsteckschlüsselsatz, 3-teilig, mit Polymereinsätzen für Radmuttern, im Kunststoffsifffkoffer

45,50 €
26,50 €

17-19-21 mm

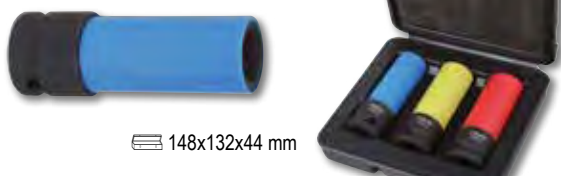

148x132x44 mm

720/C12

007200912

1/2" 12 Kraftsteckschlüssel

223,50 €
123,00 €

10-11-12-13-14-17-19
22-24-27-30-32 mm



195x80x55 mm

933**380 g****019330001****Einhandstabschleifer**

Lieferung mit Ø 3 und 6 mm Spannange

~~166,50 €~~
93,50 €

Drehzahl im Leerlauf	U/min	25.000
Spannange	mm	3-6
Mobisleistung	kW	0,20
Luftanschluss	GAS	1/4"
Betriebsdruck	bar	6,2
Innen-Ø Luftschlauch	mm	10
Durchschnittlicher Luftverbrauch	l/min	230

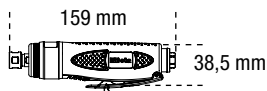
**933AN90-H****1,1 kg****019330021****Hochleistungsfähiger Einhandwinkelschleifer**

Lieferung mit Ø 3 und 6 mm Spannange

~~477,00 €~~
269,00 €

Drehzahl im Leerlauf	rpm	15.000
Spannange	mm	3-6
Mobisleistung	kW	0,75
Luftanschluss	GAS	1/4"
Betriebsdruck	bar	6,2
Innen-Ø Luftschlauch	mm	10
Durchschnittlicher Luftverbrauch	l/min	370

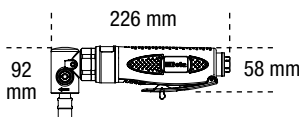
**936****Winkelschleifer**

Äußerst kompaktes und handliches Modell
Mit "Air Governor" für die automatische Kontrolle der Höchstgeschwindigkeit
Seitengriff zur Rechts-/Linksnutzung
Befestigung der Antriebswelle durch eine "Spindle Lock" Taste
Zubehör für einen schnellen Austausch der Scheiben
Schnell, durch eine Schnellausklinkvorrichtung in neun verschiedenen Positionen einstellbare Schutzhaube
Luftaustritt hinten

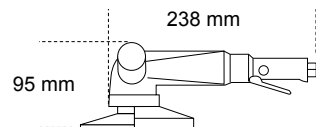

		kg	€
1936/4A	019360024	1,8	516,00 € 289,00 €
1936/5A	019360025	1,9	516,00 € 289,00 €

		1936/4A	1936/5A
Drehzahl im Leerlauf	rpm	11.000	10.000
Tellergröße	mm	115	125
Mobisleistung	kW	0,66	0,66
Bohrfutteraufnahme	M	14	14
Luftanschluss	GAS	1/4"	1/4"
Betriebsdruck	bar	6,2	6,2
Innen-Ø Luftschlauch	mm	10	10
Durchschnittlicher Luftverbrauch	l/min	390	390

1933IH**800 g****019330006****Hochleistungsfähiger Einhandstabschleifer**

• Lieferung mit Ø 3 und 6 mm Spannange

~~254,00 €~~
146,00 €

Drehzahl im Leerlauf	U/min	20.000
Spannange	mm	3-6
Mobisleistung	kW	0,75
Luftanschluss	GAS	1/4"
Betriebsdruck	bar	6,2
Innen-Ø Luftschlauch	mm	10
Durchschnittlicher Luftverbrauch	l/min	370

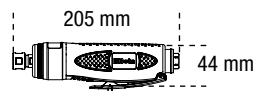
**1933L****670 g****019330015****Einhandstabschleifer mit langer Antriebsspinde**

• Lieferung mit Ø 3 und 6 mm Spannange

~~213,00 €~~
119,00 €

Drehzahl im Leerlauf	rpm	25.000
Spannange	mm	3-6
Mobisleistung	kW	0,20
Bohrfutteraufnahme	GAS	1/4"
Betriebsdruck	bar	6,2
Innen-Ø Luftschlauch	mm	10
Durchschnittlicher Luftverbrauch	l/min	370

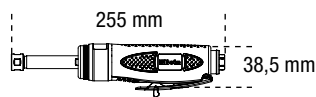

1946

1,5 kg

019460001

Pneumatisch blindklinktang

- Geleverd met verwisselbare mondstukken; 2,4-3,2-4,0-4,8 mm rond, een nagelopvang en ophangbeugel

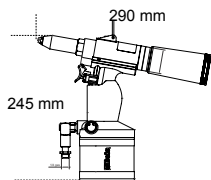

233,00 €
134,00 €



Material/Niet	2,4	3,2	4	4,8
Kupfer	✓	✓	✓	✓
Aluminium	✓	✓	✓	✓
Stahl	✓	✓	✓	
Edelstahl	✓	✓	✓	

Zugkraft	8.000 N
Hublänge	14 mm
Max. Ø Nieten	Ø Edelstahl 4,8 mm
Luftanschluss	1/4" GAS
Betriebsdruck	6,2 bar
Innen-Ø Luftschlauch	6 mm
Durchschnittlicher Luftverbrauch	1,2 l/Ablauf

1946C 7,8

1,8 kg

019460008

Blindnietpistole mit automatischer Absaugung

- Für den Einsatz mit Stahl-, Edelstahl-, Aluminium- und Kupfernieten 4,8 - 5,6 - 6,4 - 7,8 mm
- Konisches Spitz-Mundstück
- Leistungsstark und handlich, mit Griff aus Verbundwerkstoff
- Mit Nietdornsammler und Spritze für die Schmierung
- Den Ansaughahn max. geöffnet halten (Teil 58)



1.146,00 €
565,00 €

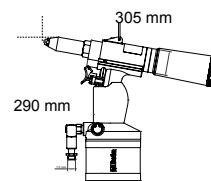

Material/Niet	2,4	3,2	4	4,8
Kupfer	✓	✓	✓	✓
Aluminium	✓	✓	✓	✓
Stahl	✓	✓	✓	
Edelstahl	✓	✓	✓	

Zugkraft	16.900 N
Hublänge	22,5 mm
Max. Ø Nieten	Ø Edelstahl 7,8 mm
Luftanschluss	1/4" GAS
Betriebsdruck	6,2 bar
Innen-Ø Luftschlauch	10 mm
Durchschnittlicher Luftverbrauch	4,9 l/Ablauf

1949F2

019490028

Ausblaspistole mit progressiv dosierbarer Blaswirkung

- Aus hoch widerstandsfähigem, stoß- und kratzfestem sowie wärmeisoliertem Kunststoffverbundmaterial
- Das Sonderventil und der Hebel ermöglichen die allmähliche Öffnung des Kreises, wodurch der Luftdurchfluss optimiert wird
- Spitze mit Sicherheitskegel aus Kunststoff für ein sicheres Handling bei Nichtgebrauch



~~20,40 €~~
11,50 €

Messinginsatz, Innengewinde	GAS	1/4"
Betriebsdruck	bar	4-8
Max. Betriebsdruck	bar	12
Betriebstemperatur	°C	-20+70

Ø 1/4" GAS BSP

1948

019480001

Gravurstift

- Aufgrund der Wolframkarbidspitze ermöglicht dieses Werkzeug das Gravieren von Werkstoffen wie Stahl, Edelstahl, Aluminium, Glas, Stein und Keramik
- Komplett mit Geschwindigkeitsregler und Anschlussschlauch aus PVC, 1,5 m lang, geliefert



~~376,00 €~~
186,00 €

Schlagzahl/Min.	3.500 ÷ 3.800
Maximale Härte	60 HRC
Luftanschluss	1/4" GAS
Betriebsdruck	6,2 bar
Durchschnittlicher Luftverbrauch	50 l/min
Gewicht	150 g

RENEGADE

DIE NEUE LINIE VON SICHERHEITSSCHUHEN



Ist für all jene gedacht, die keine Kompromisse zwischen Sicherheit und Stil eingehen wollen.

Die Linie mit ihren 6 Modellen in einzigartigen Farben und Materialien ist perfekt für alle, die auch im Arbeitsumfeld modebewusst auftreten wollen. Mit einem an den neuesten Sportschuhen inspirierten Design, einer hervorragenden Dämpfung und außergewöhnlichem Halt garantiert Renegade ganztägigen Komfort. Renegade kombiniert Schutz mit einer schicken, modernen Optik.

1 INNOVATIVES DESIGN

2 BREDE PASVORM

3 EVA-SOHLLE MIT HOCHFESTER NITRILGUMMI-LAUFSOHLE

4 BREDE PASVORM

Die weite Passform 11 sorgt für fluides und bequemes Gehen, ohne den Fuß einzuengen. Schick und keinesfalls alltäglich, ist dieser Schuh die ideale Wahl für den modernen Profi.

5 SCHNÜRSYSTEM ABISP

Das Modell 7340VA verfügt als erster Schuh von Beta über ein Schnellschnürsystem.

6 METAL FREE

Durchtrittssichere Einlage aus Verbundfaser

**SCHICK
UND KEINESFALLS
ALLTÄGLICH**



**IST DIESER SCHUH DIE IDEALE WAHL
FÜR DEN MODERNEN PROFI.**



7340VA

495 g

Schuhe RENEGADE aus hoch atmungsaktivem Mesh-Gewebe, mit Schnürsystem ABISP

~~197,50 €~~
109,00 €

S1PS FO SR HRO

Verfügbare Größen: von 37 bis 48
von 073400537 bis 073400548



7340G

495 g

Schuhe RENEGADE aus hoch atmungsaktivem Mesh-Gewebe, mit traditionellem Schnürsystem

~~169,50 €~~
91,50 €



S1PS FO SR HRO

Verfügbare Größen: von 37 bis 48
 von 073400637 bis 073400648

7341V

495 g

Schuhe RENEGADE aus festem und hoch atmungsaktivem geflochtenem Gewebe, mit grünen Details

~~169,80 €~~
93,50 €



S1PS FO SR HRO

Verfügbare Größen: von 37 bis 48
 von 073410537 bis 073410548

7341Y

495 g

Schuhe RENEGADE aus festem und hoch atmungsaktivem geflochtenem Gewebe, mit gelben Details

~~169,80 €~~
93,50 €



S1PS FO SR HRO

Verfügbare Größen: von 37 bis 48
 von 073410637 bis 073410648

7342N

500 g

Schuhe RENEGADE aus Mikrofaser, wasserabweisend

~~179,50 €~~
102,00 €



S3S FO SR HRO

Verfügbare Größen: von 37 bis 48
 von 073420537 bis 073420548



7343N

510 g

Schnür-Stiefel RENEGADE aus Mikrofaser, wasserabweisend

~~195,50 €~~
109,00 €

S3S FO SR HRO

Verfügbare Größen: von 37 bis 48
 von 073430537 bis 073430548

FitEvolution

7 MODELLE MIT EINZIGARTIGEM DESIGN, ERHÄLTICH IN VERSCHIEDENEN FARBEN UND MATERIALIEN, VON MESH BIS MIKROFASER, UM AUCH DEN ANSPRUCHSVOLLSTEN TRÄGER ZUFRIEDENZUSTELLEN.



**DAS PATENTIERTE
SYSTEM**

FIT4YOU



Nach jahrelanger sorgfältiger Analyse und Konzeption haben wir das patentierte System **FIT 4 YOU** entwickelt. Dieses fortschrittliche Verfahren zum Pressen der durchtrittsicheren Einlage ermöglicht die Integration von drei verschiedenen **ETPU**-Einlagen mit unterschiedlicher Dichte, um drei Komfortstufen zu bieten, die den Bedürfnissen jedes Benutzers gerecht werden. von elke gebruiker te voldoen.

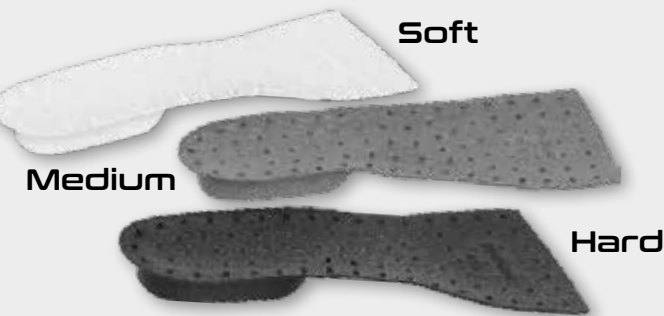

AS PATENTIERTE SYSTEM FIT 4 YOU IST MIT 3 IM LIEFERUMFANG ENTHALTENEN EINLAGEN AUS ETPU unterschiedlicher Dichte und Farbe ausgestattet, um dem Benutzer zu ermöglichen, die Schuhe an das Gewicht, die Höhe und die individuellen Bedürfnisse anzupassen.



EN ISO
20345
2022



- Zehenschutzkappe aus Verbundmaterial
- Durchtrittsichere Einlage aus Verbundfaser
- 3 Einlagen aus ETPU mit 3 verschiedenen Dichten, zur individuellen Gestaltung der Schuhe
- Fersenstütze und traditionelle Schnürung
- Laufsohle aus 2-Dichten-PU

7272V

550 g

Schuhe FitEvolution aus festem und hoch atmungsaktivem geflochtenem Gewebe

~~174,00 €~~
95,50 €

S1 PS FO SR ESD

Verfügbare Größen: von 37 bis 48
von 072720137 bis 072720148



7270Y

550 g

Schuhe FitEvolution aus hoch atmungsaktivem Mesh-Gewebe

~~171,00 €~~
95,50 €



S1 PS FO SR ESD

Verfügbare Größen: von 37 bis 48
☒ von 072700137 bis 072700148

7271V

550 g

Schuhe FitEvolution aus Wildleder, perforiert

~~171,00 €~~
95,50 €



S1 PS FO SR ESD

Verfügbare Größen: von 37 bis 48
☒ von 072710137 bis 072710148

7273G

590 g

Schuhe FitEvolution aus Nubukleder, wasserabweisend

~~175,50 €~~
98,00 €



S3 S FO SR ESD

Verfügbare Größen: von 37 bis 48
☒ von 072730137 bis 072730148

7274G

650 g

Schuhe FitEvolution aus Nubukleder, wasserabweisend

~~181,50 €~~
102,00 €



S3 S FO SR ESD

Verfügbare Größen: von 37 bis 48
☒ von 072740237 bis 072740248

7275N

590 g

Schuhe FitEvolution aus Mikrofaser, wasserabweisend

~~175,50 €~~
98,00 €



S3 S FO SR ESD

Verfügbare Größen: von 37 bis 48
☒ von 072750237 bis 072750248

7276N

650 g

Schuhe FitEvolution aus Mikrofaser, wasserabweisend

~~181,50 €~~
102,00 €



S3 S FO SR ESD

Verfügbare Größen: von 37 bis 48
☒ von 072760237 bis 072760248

- EVA outsole with durable nitrile rubber tread
- Fersenstütze
- Zwischensohle

- aus Ethylen-Vinylacetat (EVA)
- Zehenschutzkappe aus carbonfaser
- Durchtrittssichere einlage aus verbundmaterial

7352B

450 g

Schuhe aus Mesh-Gewebe, hoch atmungsaktiv, mit TPU-Einsätzen

Stretch „Slip-on“ Schuhkragen

~~152,50 €~~
86,00 €

EN ISO
20345:2022
+ A1:2024



S1PL FO SR HRO

Verfügbare Größen: von 38 bis 48
von 073520138 bis 073520148

7352G

450 g

Schuhe aus Mesh-Gewebe, wasserabweisend, mit TPU-Einsätzen

- Traditionelle Schnürsenkel

~~158,00 €~~
89,00 €

EN ISO
20345
2011



S1P HRO SRC ESD



Verfügbare Größen: von 38 bis 48
von 073520338 bis 073520348

7354N

460 g

Schuhe aus Mesh-Gewebe, wasserabweisend, mit TPU-Einsätzen

Stretch „Slip-on“ Schuhkragen

~~157,50 €~~
89,00 €

EN ISO
20345:2022
+ A1:2024



S3L FO SR HRO

Verfügbare Größen: von 38 bis 48
von 073540038 bis 073540048

7356G

460 g

Schuhe O-Gravity, ultraleicht, aus Mikrofaser, wasserabweisend

- Stretch „Slip-on“ Schuhkragen

~~162,50 €~~
91,50 €

EN ISO
20345:2022
+ A1:2024



S3L FO SR HRO

Verfügbare Größen: von 38 bis 48
von 073560038 bis 073560048

7372B

450 g

Schuhe O-Gravity, ultraleicht, aus festem und sehr atmungsaktivem geflochtenem Gewebe

Traditionelle Schnürsenkel

~~161,00 €~~
90,00 €

EN ISO
20345
2011



S1P HRO SRC



Verfügbare Größen: von 38 bis 46
von 073720038 bis 073720046

7352LG

390 g

Schuhe O-Gravity, ultraleicht, aus hoch atmungsaktivem Mesh-Gewebe Oberschuh mit speziellen Leuchtmaschen

- Stretch „Slip-on“ Schuhkragen

~~157,50 €~~
89,00 €

EN ISO
20345:2022
+ A1:2024



S1PL FO SR HRO

Verfügbare Größen: von 34 bis 42
von 073520234 bis 073520242

ACTIVE

METAL
FREE



- Zehenschutzkappe aus compound-material
- Durchtrittssichere einlage aus compound-faser

7320NA

550 g

Schuhe aus Nubukleder, wasserabweisend, mit abriebfester Verstärkung auf der Zehenschutzkappe

~~87,50 €~~
50,50 €

EN ISO
20345:2022
+ A1:2024



S3L FO SR

Verfügbare Größen: von 35 bis 48
von 073200535 bis 073200548

7316NG

510 g

Schuhe aus hoch atmungsaktivem Mesh-Gewebe und Wildleder, mit Fersenstütze

~~97,80 €~~
54,50 €

EN ISO
20345:2011



S1P SRC ESD



Verfügbare Größen: von 35 bis 48
von 073160635 bis 073160648

7321NA

570 g

Schuhe aus Nubukleder, wasserabweisend, rasch abstreifbar, mit abriebfester Verstärkung auf der Zehenschutzkappe

~~90,80 €~~
53,00 €

EN ISO
20345:2022
+ A1:2024

**RASCH
ABSTREIFBAR**



S3L FO SR

Verfügbare Größen: von 35 bis 48
von 073210535 bis 073210548

7322SA

570 g

Textilschuhe, hoch abriebfest, mit Fersenstütze

~~94,50 €~~
54,90 €

EN ISO
20345:2022
+ A1:2024



S3 SRC

Verfügbare Größen: von 35 bis 48
von 073220435 bis 073220448

7317NA

550 g

Wildlederschuhe, perforiert mit Mikrofaserverstärkung im Fersenbereich

~~83,80 €~~
48,50 €

EN ISO
20345:2022
+ A1:2024



S1PL FO SR

Verfügbare Größen: von 35 bis 48
von 073170135 bis 073170148

7214G

500 g

Schuhe aus "Action"-Nubukleder, wasserabweisend, mit abriebfestem Einsatz im Zehenschutzkappenbereich

~~88,80 €~~
47,00 €



S3 SRC ESD

Verfügbare Größen: von 35 bis 48
von 072140235 bis 072140248

FLEX



METAL
FREE

EN ISO
20345
2011



BASIC

EN ISO
20345
2022



- Zehenschutzkappe aus Stahl
- Durchtrittsichere Einlage aus Stahl

7241NC

Lederschuhe, wasserabweisend

~~50,00 €~~
28,00 €



S3 FO SR

Verfügbare Größen: von 35 bis 48
☞ von 072411635 bis 072411648

7243NC

Schnür-Lederstiefel, wasserabweisend,
rasch abstreifbar

~~51,50 €~~
29,50 €



**RASCH
ABSTREIFBAR**

S3 FO SR RS

Verfügbare Größen: von 35 bis 48
☞ von 072431635 bis 072431648

7246NB

Wildlederschuhe, perforiert

~~48,50 €~~
27,00 €



S1P FO SR

Verfügbare Größen: von 35 bis 48
☞ von 072461635 bis 072461648

7248NB

Schnür-Wildlederschuhe,
rasch abstreifbar

~~51,50 €~~
29,00 €



**RASCH
ABSTREIFBAR**

S1P FO SR RS

Verfügbare Größen: von 35 bis 48
☞ von 072481635 bis 072481648

7247NB

Sicherheitsledersandalen BASIC

~~48,00 €~~
27,50 €



S1P FO SR

Verfügbare Größen: von 35 bis 48
☞ von 072470635 bis 072470648

7245NB

Schnür-Lederstiefel, wasserabweisend,
mit vorderem Schutz und
Klettverschluss

~~56,00 €~~
31,90 €



**RASCH
ABSTREIFBAR**

S3 FO SR RS

Verfügbare Größen: von 35 bis 48
☞ von 072451635 bis 072451648

NEW

BASIC PLUS

- Zehenschutzkappe aus Verbundmaterial
- Durchtrittssichere Einlage aus Verbundfaser



EN ISO
20345:2022
+ A1:2024



7200BP

Schuhe aus Wildleder mit Einsätzen aus hoch atmungsaktivem Mesh-Gewebe

~~60,50 €~~
35,00 €



S1PS FO SR

Verfügbare Größen: von 35 bis 48
☒ von 072000**635** bis 072000**648**

7201BP

Sandalen aus Wildleder mit Klettverschluss

~~65,00 €~~
38,50 €



S1PS FO SR

Verfügbare Größen: von 35 bis 48
☒ von 072010**635** bis 072010**648**

7202BP

Schuhe aus wasserabweisendem Glattleder

~~62,50 €~~
36,50 €



S3S FO SR

Verfügbare Größen: von 35 bis 48
☒ von 072020**635** bis 072020**648**

7203BP

Schnür-Stiefel aus wasserabweisendem Glattleder, rasch abstreifbar

~~69,50 €~~
40,50 €



**RASCH
ABSTREIFBAR**

S3S FO SR RS

Verfügbare Größen: von 35 bis 48
☒ von 072030**635** bis 072030**648**



**RASCH
ABSTREIFBAR**

7204BP

Schnür-Stiefel aus wasserabweisendem Glattleder, rasch abstreifbar, mit vorderem Schutz und Klettverschluss. Laufsohle aus hochfestem Gummi.

~~87,00 €~~
51,50 €

S3S FO SR HRO RS

Verfügbare Größen: von 35 bis 48
☒ von 072040**635** bis 072040**648**

NEW

TOP LINE

■■■ HIGH PERFORMANCE



7342N

Renegade  81

7569NG

3-in-1-Jacke, wasserdicht

- **Äußere Jacke:** 100 % Polyester
- Jacke mit wasserdichter, winddichter und atmungsaktiver TPU-Membran (Wassersäulenbeständigkeit bis zu 8.000 mm - Atmungsaktivität 3.000 mvp)
- **Innenweste** 100 % Nylon und 100% Polyester-Wattierung, 100 g/m²

~~186,00 €~~
105,00 €



	XS	S	M	L	XL	2XL	3XL
	075690000	075690001	075690002	075690003	075690004	075690005	075690006

7565NG

Sweatshirt, long-zipped

- 60 % Baumwolle, 40 % Polyester, 280 g/m²
- Elastische Taille

~~71,50 €~~
40,50 €



	XS	S	M	L	XL	2XL	3XL
	075650400	075650401	075650402	075650403	075650404	075650405	075650406

7570NG

Stretch-Mehrtaschen-Arbeitschhose

- 94 % Polyester, 6 % Spandex, 140 g/m²,
- verstärkte Taschen, elastische Taille
- Schmale Passform

~~78,00 €~~
39,50 €



	XS 46	S 48	M 50	L 52	XL 54	2XL 56	3XL 58
	075700000	075700001	075700002	075700003	075700004	075700005	075700006

7571NG

Stretch-Mehrtaschen-Arbeitsshorts

- 94 % Polyester, 6 % Spandex, 140 g/m²,
- verstärkte Taschen, elastische Taille
- Schmale Passform

~~67,00 €~~
32,50 €

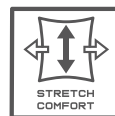

	XS 46	S 48	M 50	L 52	XL 54	2XL 56	3XL 58
	075710000	075710001	075710002	075710003	075710004	075710005	075710006

9563U

Ergonomischer Bürossessel mit Armlehnen

- Rückenlehnenhöhe: 97 cm
- Maße Sitzfläche: 50 cm x 53 cm
- Gesamthöhe: 133-144 cm
- Base: 35 cm (Beinlänge) x 49 cm (Höhe)



095630020

~~624,00 €~~
279,00 €

9563G

Bürossessel für Gäste

- Rückenlehnenhöhe: 60 cm
- Maße Sitzfläche: 45 cm x 51 cm
- Gesamthöhe: 110-120 cm
- Basis: 28 cm (Beinlänge) x 50-60 cm (Höhe)



095630050

~~308,00 €~~
147,00 €

9526MC

Espresso-Kaffeemaschine mit Kapseln

265 mm
358 mm
128 mm



095260020

~~277,00 €~~
161,00 €

9526F

Mini-Kühlschrank, Energieeffizienzklasse F, 65 Liter Inhalt, schwarz

640 mm
450 mm
474 mm



095260005

~~637,00 €~~
385,00 €

9574

Arbeitshandschuhe

mit Stretch-Manschette, Daumen- und Zeigefingerverstärkung, aus Synthetikleder, Touchscreen-fähig



	M	L	XL	2XL
9574B	095740102	095740103	095740104	095740105
9574O	095740202	095740203	095740204	095740205



~~45,50 €~~
21,50 €

9525WB

Baseballkappe, weiß, mit gewölbtem Schirm

095251032

~~20,50 €~~
12,00 €

9528C

Fußball mit PU-Außenbeschichtung, Größe 5

- Umfang: 68-70 cm
- Paneele: 12
- Gewicht: 410-430 g
- Empfohlener Druck: 6-8 lbs/ 0.41 0.55bar/ 6-8 psi

095280100

~~34,00 €~~
17,50 €





2025 MOT02
WORLD
CHAMPIONSHIP

CELESTINO VIETTI

ALONSO LÓPEZ



998016314



8

Verkaufs- und Verwaltungsbüro:
Beta Tools GmbH / Teichstrasse 6 / 4481 Asten – Austria
Tel. +43 7224 91191
www.beta-tools.com